



EASY KLICK-RAFF

RAFFSTORE INKL. SCHACHT
ZUR STOCKMONTAGE



- | EINFACHE UND RASCHE MONTAGE
- | CLIP-KEDER MIT COEXTRUDIERTEN WEICH-PVC-LIPPEN FÜR GERÄUSCHLOSEN LAUF DES BEHANGS
- | ZWEI SCHACHTTYPEN ZUR AUSWAHL
- | DREI DÄMMUNGSTYPEN ZUR AUSWAHL (EPS, PUR, STEINWOLLE) BEI SCHACHTTYP VUS
- | VORBEREITUNG ZUR NACHRÜSTUNG EINES INTEGRIERTEN ROLLBAREN INSEKTENSCHUTZES (ERCI-H) BEI SCHACHTTYP AUS
- | KOMBINATION MIT VALETTA-INSEKTENSCHUTZSYSTEMEN
- | 5 JAHRE GARANTIE AUF MOTOR
- | STANDARDLAMELLEN IN GROSSER AUSWAHL MIT HOCH STRAPAZIERFÄHIGEM STRUKTURLACK

Das EASY KLICK-RAFF System von VALETTA ist ein Raffstore inklusive Schacht zur Stockmontage ohne Montageträger. Es kommt zur Anwendung bei fertigen Fassaden sowie im Neubau oder bei der thermischen Sanierung. Auf die EASY KLICK-RAFF Führungsschienen mit Clip-Keder wird einfach die vormontierte Baugruppe aufgesteckt. Einfach und schnell montiert. Ein großer Vorteil besteht auch darin den Raffstore mit einem rollbaren Insektenschutz zu kombinieren, entweder sofort oder später, denn der EASY KLICK-RAFF kann jederzeit mit einem VALETTA Insektenschutz Rollo ERCI-HN nachgerüstet werden. Montage und Insektenschutz nachrüstung einfach und rasch.



MASSGRENZEN	MOTOR	EINH.
FLÄCHE MAX.	14	m ²
BREITE MIN.	56	cm
BREITE MAX.	400	cm
HÖHE MAX.	350	cm
*Sondermindestbreite 46,5 cm; empfohlenes max. Seitenverhältnis 1:4		



TECHNIK UND MATERIALIEN

GRUNDAUSSTATTUNG

Schacht; Behangtyp Standard: C80; Oberleiste; Unterleiste; Führungsschiene; Textile Elemente: grau; Lamellenfarben Standard; Gestellfarben Standard; Antrieb Standard: ohne Antrieb - Motor nach Auswahl (Aufpreis);

Schacht; Behangtyp Standard: S93; Oberleiste; Unterleiste; Führungsschiene; Textile Elemente: grau; Lamellenfarben Standard; Gestellfarben Standard; Antrieb Standard: ohne Antrieb - Motor nach Auswahl (Aufpreis);

Schacht; Behangtyp Standard: Z75; Oberleiste; Unterleiste; Führungsschiene; Textile Elemente: grau; Lamellenfarben Standard; Gestellfarben Standard; Antrieb Standard: ohne Antrieb - Motor nach Auswahl (Aufpreis);

Schacht; Behangtyp Standard: Z90; Oberleiste; Unterleiste; Führungsschiene; Textile Elemente: grau; Lamellenfarben Standard; Gestellfarben Standard; Antrieb Standard: ohne Antrieb - Motor nach Auswahl (Aufpreis);

TECHNIK

Wartungsfrei; 5 Jahre Garantie; Nutrohrwelle 14 mm aus stranggepresstem Aluminium; kombiniertes Bandspulen-Wendeelement; Kunststofflagerbock mit Anschlagläufer für obere und untere Endbegrenzung; Lagerbock mit werkzeugloser DurchmesserEinstellung zur Tex-Band Korrektur; Kugelschnurverbindung zur Leiterkordel mit Metallaufhängeschuh

OBERLEISTE

0,6 mm starkes Stahlprofil; rollgeformt; verzinkt; 58 x 56 mm; U-förmig; nach unten offen; über 180 cm Breite mit Alu-Hutprofil verstärkte Oberschiene

SCHACHT

ALU-Schacht Materialstärke 2 mm; Standardausführung blank; Vorbereitung für ERCI-H Insektenschutzrollo (Typ AUS); Anschlagdämpfer für ERCI-H (Typ AUS); inkl. Putznase; inkl. Dichtband zur Fassadenanbindung; AUS mit Schachtträger inkl. Schwenkbügel; VUS mit Clip-Schachtträger inkl. Geräuschdämmung; optional; Putzträger EPS 8 mm (Aufpreis); Typ VUS mit Dämmung; Dämmung 30 mm (EPS) (Aufpreis); Dämmung 30 mm (PUR, Steinwolle) (Aufpreis); Dämmung 40 mm (Steinwolle) (Aufpreis); inkl. Aussteifungsbügel; Ausführung als Sichtschacht (Aufpreis)

SCHACHTHÖHE

190; 210; 230; 250; 285; 335; 415

SCHACHTTIEFE

140

KABELBOHRUNG SCHACHT

Durchmesser 22 mm; Standard seitlich links und rechts

BEHANG

Lamelle randgebörtelt; hochfeste Aluminiumlegierung doppelt einbrennlackiert; wechselseitig mit vernieteten Metallführungszapfen geführt; mit seitlich fixierter Dämpfungslippe; Aufzugsbandstanzung tiefgezogen; Einhängerverbindung aus Edelstahl

BEHANGTYP AUSFÜHRUNGSOPTIONEN

C80; S93; Z75; Z90

TEXTILE ELEMENTE

Aufzugs Texband grau 8 mm; doppelt vernäht; Reißfestigkeit 740 N; Schlaufenkordel grau; aus geflochtenem Polyester; optional Aufzugsbänder und Schlaufenkordel schwarz (Aufpreis)

UNTERLEISTE

stranggepresst; Aluminium; 20 mm Profilhöhe; Standardfarbe der Führungsschiene angepasst

FÜHRUNGSSCHIENE

Aluminium; stranggepresst; Oberfläche pulverbeschichtet; inkl. Clip-Keder coextrudiert; bis Höhe 180 cm zwei Befestigungsbohrungen darüber drei

DISTANZPROFIL

optional (Aufpreis); stranggepresst; Aluminium; Standardfarbe an Führungsschiene angepasst; Lieferung paarweise

GEWICHT

ca. 5-6 kg/m²

GESTELLFARBEN STANDARD

Gestell Design-Farben

GESTELLFARBEN AUSFÜHRUNGSOPTIONEN

01 RAL-Classic Farben; 02 Eloxal ähnlich; 02 HF-RAL Farben; 03 HDS-Farben; 03 NCS-Farben

ANTRIEB STANDARD

ohne Antrieb - Motor nach Auswahl (Aufpreis)

ANTRIEB ELEKTRONISCH

E-FMM1; E-FMM2; E-MM1; E-MM1PT; E-MM2; E-MM2PT; FMM1-IO; FMM2-IO; Funkmotor;

AUSFÜHRUNGSOPTIONEN

G-MM1; G-MM2; KN-FMM1-SOLARSET; MM1; MM1PT; MM2; MM2PT; Motor drahtgebunden





PAKETHÖHEN



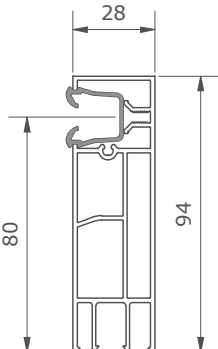
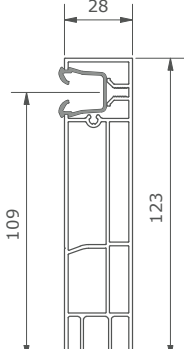

PAKETHÖHE FÜR	EASY KLICK-RAFF C80-LAMELLE																									
Stockhöhe (cm)	100,0	110,0	120,0	130,0	140,0	150,0	160,0	170,0	180,0	190,0	200,0	210,0	220,0	230,0	240,0	250,0	260,0	270,0	280,0	290,0	300,0	310,0	320,0	330,0	340,0	350,0
Pakethöhe (cm)	18,0	18,5	19,0	19,5	20,0	20,5	21,0	21,5	22,0	22,5	23,0	23,5	24,0	24,5	25,0	25,5	26,0	26,5	27,0	27,5	28,0	28,5	29,0	29,5	30,0	30,5
Höhe UP-Blende/Schacht (cm)	19,0		21,0				23,0				25,0			28,5			33,5					41,50				
HINWEIS: PAKETHÖHEN KÖNNEN JE NACH LAGEVERHALTEN DES TRAGBANDES LEICHT VARIIEREN.																										

PAKETHÖHE FÜR	EASY KLICK-RAFF Z75-LAMELLE																									
Stockhöhe (cm)	100,0	110,0	120,0	130,0	140,0	150,0	160,0	170,0	180,0	190,0	200,0	210,0	220,0	230,0	240,0	250,0	260,0	270,0	280,0	290,0	300,0	310,0	320,0	330,0	340,0	350,0
Pakethöhe (cm)	19,5	20,0	20,5	21,0	21,5	23,0	23,5	24,5	25,0	26,0	26,5	27,5	28,0	28,5	29,5	30,0	31,0	31,5	32,0	32,5	33,0	33,5	34,0	34,5	35,0	35,5
Höhe UP-Blende/Schacht (cm)	21,0			23,0			25,0			28,5					33,5					41,5						
HINWEIS: PAKETHÖHEN KÖNNEN JE NACH LAGEVERHALTEN DES TRAGBANDES LEICHT VARIIEREN.																										

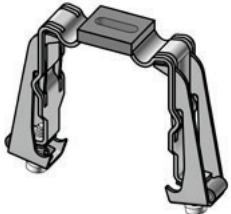
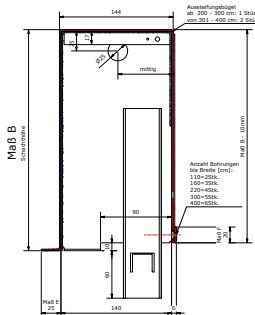
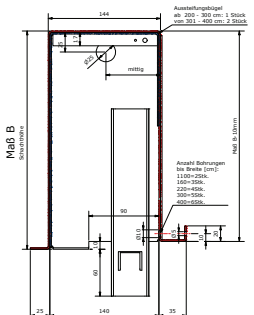
PAKETHÖHE FÜR	EASY KLICK-RAFF Z90-LAMELLE																									
Stockhöhe (cm)	100,0	110,0	120,0	130,0	140,0	150,0	160,0	170,0	180,0	190,0	200,0	210,0	220,0	230,0	240,0	250,0	260,0	270,0	280,0	290,0	300,0	310,0	320,0	330,0	340,0	350,0
Pakethöhe (cm)	18,0	19,0	19,5	20,0	20,5	21,0	21,5	22,0	22,5	23,0	23,5	24,0	24,5	25,0	25,5	26,0	26,5	27,0	27,5	28,0	28,5	29,0	29,5	30,0	30,5	31,0
Höhe UP-Blende/Schacht (cm)	19,0		21,0				23,0				25,0			28,5			33,5					41,5				
HINWEIS: PAKETHÖHEN KÖNNEN JE NACH LAGEVERHALTEN DES TRAGBANDES LEICHT VARIIEREN.																										

PAKETHÖHE FÜR	EASY KLICK-RAFF S93-LAMELLE																									
Stockhöhe (cm)	100,0	110,0	120,0	130,0	140,0	150,0	160,0	170,0	180,0	190,0	200,0	210,0	220,0	230,0	240,0	250,0	260,0	270,0	280,0	290,0	300,0	310,0	320,0	330,0	340,0	350,0
Pakethöhe (cm)	18,0	19,0	19,5	20,0	20,5	21,0	21,5	22,0	22,5	23,0	23,5	24,0	24,5	25,0	25,5	26,0	26,5	27,0	27,5	28,0	28,5	29,0	29,5	30,0	30,5	31,0
Höhe UP-Blende/Schacht (cm)	19,0		21,0				23,0				25,0			28,5			33,5					41,5				
HINWEIS: PAKETHÖHEN KÖNNEN JE NACH LAGEVERHALTEN DES TRAGBANDES LEICHT VARIIEREN.																										

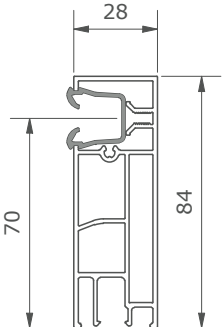
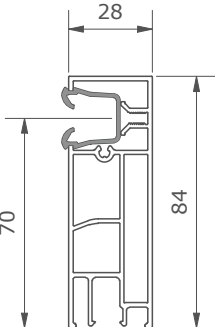
SCHACHTTYPEN	
	
AUS	VUS
Aufsatz-Unterputzschacht Standardfarben gekantetes Aluminium 2 mm	Vorbau-Unterputzschacht Standardfarben gekantetes Aluminium 2 mm
FÜHRUNGSSCHIENE STANDARD - UPF80	FÜHRUNGSSCHIENE STANDARD - UPF109
	
SCHACHTHÖHEN	SCHACHTHÖHEN
190; 210; 230; 250; 285; 335; 415	190; 210; 230; 250; 285; 335; 415
PUTZTRÄGER	PUTZTRÄGER
optional; EPS 8 mm	optional; EPS 8 mm
DÄMMUNG	DÄMMUNG
-	EPS; PUR; Steinwolle
SCHACHTTRÄGER Schachträger für Oberleiste verzinkt AA, EKRA-AUS m. ERCI-H	CLIP-SCHACHTTRÄGER CLIP-Schachträger Raffstore mit Geräuschdämmung
	
INSEKTENSCHUTZ ROLLBAR	INSEKTENSCHUTZ ROLLBAR
in Schacht integriert ERCI-H, ERCI-H-NF	unter Schacht montiert ISR, ISR-NF
	
INSEKTENSCHUTZ SCHWENK- UND SCHIEBRAHMEN	INSEKTENSCHUTZ SCHWENK- UND SCHIEBRAHMEN
ERCI-H; ERCI-H-NF; ISP118; ISP218; ISS 111; ISS 112; ISS 112D; ISS 114; ISS 114-OGL; ISS 115; ISS 115-OGL; ISS 214; ISS 214-OGL; ISS 215; ISS 215-OGL	ISP118; ISP218; ISR; ISR-NF; ISS 111; ISS 112; ISS 112D; ISS 113; ISS 113D; ISS 114; ISS 114-OGL; ISS 115; ISS 115-OGL; ISS 116; ISS 116-OGL; ISS 214; ISS 214-OGL; ISS 215; ISS 215-OGL

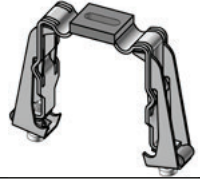
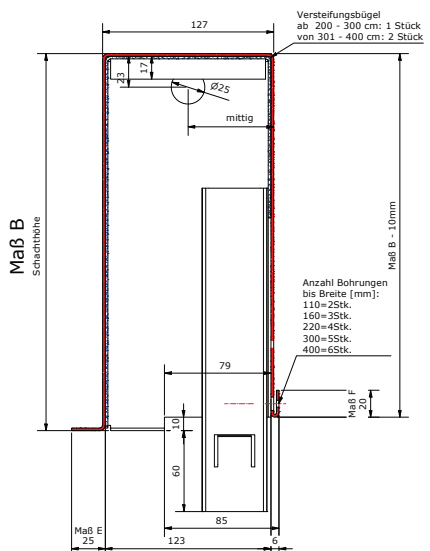
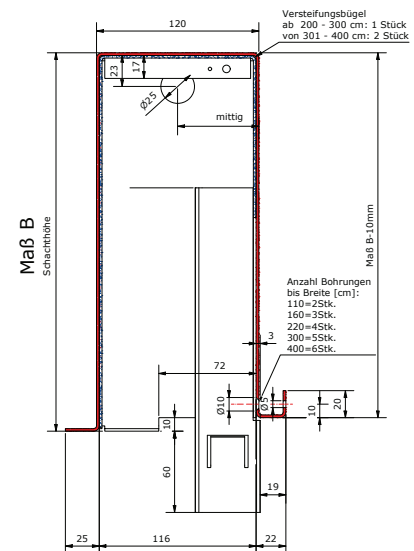
SCHACHTTYPEN	
	
AUS EASY KLICK-RAFF MINI	VUS EASY KLICK-RAFF MINI
Aufsatz-Unterputzschacht EKRA-MINI Standardfarbe gekantetes Aluminium 2 mm	Vorbau-Unterputzschacht EKRA-MINI Standardfarbe gekantetes Aluminium 2 mm
FÜHRUNGSSCHIENE STANDARD - UPF70	FÜHRUNGSSCHIENE STANDARD - UPF70
	
SCHACHTHÖHEN	SCHACHTHÖHEN
190; 210; 230; 250; 285; 335; 415	190; 210; 230; 250; 285; 335; 415
PUTZTRÄGER	PUTZTRÄGER
optional; EPS 8 mm	optional; EPS 8 mm
DÄMMUNG	DÄMMUNG
-	EPS; PUR; Steinwolle
SCHACHTTRÄGER Schachträger für Oberleiste verzinkt AA, EKRA-AUS m. ERCI-H	CLIP-SCHACHTTRÄGER CLIP-Schachträger Raffstore mit Geräuschkämmung
	
	

EKRA-AUS

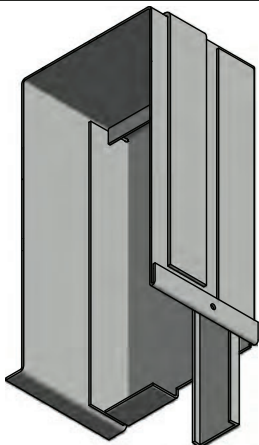

Aluminium Schacht für das System EASY KLICK-RAFF (EKRA) inkl. Putznase ohne Dämmung. Optional ist ein Putzträger mit optimaler Putzhaftung an der Vorderseite angebracht. Schacht bis zu einer Länge von 400 cm, darüber hinaus ist eine Verlängerung mit einem Schiebestoss möglich.

Aluminium; 2 mm; gekantet; pulverbeschichtet; inkl. Putznase

KABELBOHRUNG:

Durchmesser 22 mm; Standard seitlich links und rechts

SCHACHTTIEFE	140 mm
---------------------	--------

ANZAHL BEFESTIGUNGSTRÄGER OBERLEISTE AUF FERTIGE BREITE	
bis 150 cm	2 STK
bis 250 cm	3 STK
bis 350 cm	4 STK
bis 400 cm	5 STK

ANZAHL AUSSTEIFUNGSBÜGEL SCHACHT	
BREITE	ANZAHL
ab 201 -300 cm	1 STK
von 301 - 400 cm	2 STK

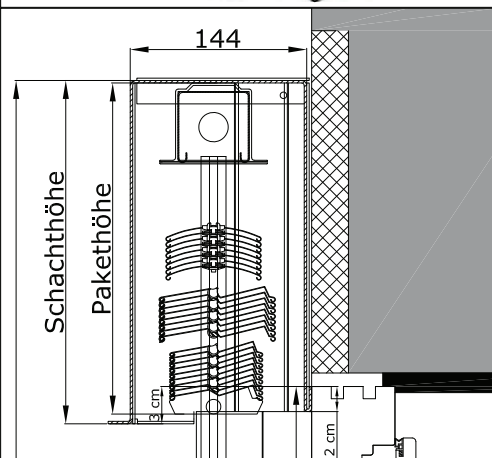

EKRA-VUS

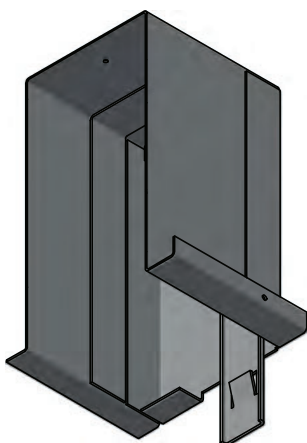

Aluminium; 2 mm; gekantet; pulverbeschichtet; inkl. Putznase

SCHACHTTIEFE	140 mm
---------------------	--------

ANZAHL BEFESTIGUNGSTRÄGER OBERLEISTE AUF FERTIGE BREITE	
bis 150 cm	2 STK
bis 250 cm	3 STK
bis 350 cm	4 STK
bis 400 cm	5 STK

ANZAHL AUSSTEIFUNGSBÜGEL SCHACHT	
BREITE	ANZAHL
ab 201 -300 cm	1 STK
von 301 - 400 cm	2 STK

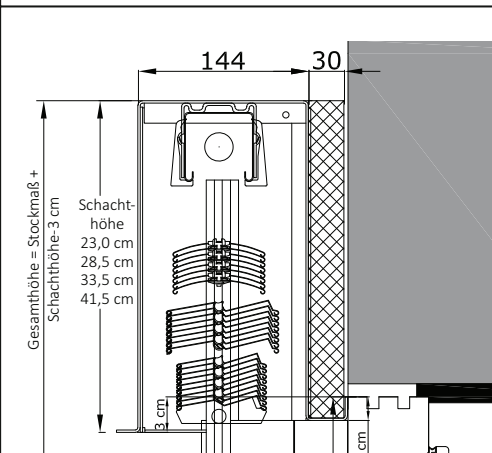

AUS EKRA MINI

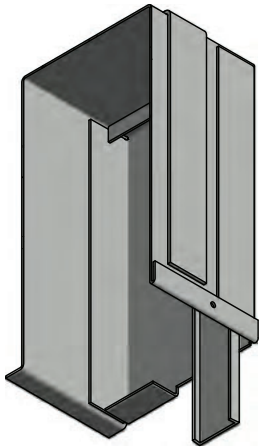

Kompakter Aluminium Schacht für das System EASY KLICK-RAFF-MINI (EKRA-MINI) inkl. Putznase ohne Dämmung. Für die Auswahl von zwei Lamellentypen C80 und Z75 in Kombination mit der Führungsschiene UPF70. Optional ist ein Putzträger mit optimaler Putzhaftung an der Vorderseite angebracht. Schacht bis zu einer Länge von 400 cm, darüber hinaus ist eine Verlängerung mit einem Schiebestoss möglich.

Aluminium; 2 mm; gekantet; pulverbeschichtet; inkl. Putznase

KABELBOHRUNG:

Durchmesser 22 mm; Standard seitlich links und rechts

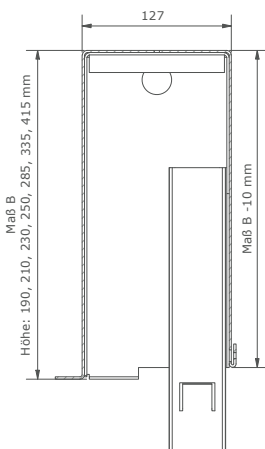

SCHACHTTIEFE 127 mm

ANZAHL BEFESTIGUNGSTRÄGER OBERLEISTE AUF FERTIGE BREITE

bis 150 cm	2 STK
bis 250 cm	3 STK
bis 350 cm	4 STK
bis 400 cm	5 STK

ANZAHL AUSSTEIFUNGSBÜGEL SCHACHT

BREITE	ANZAHL
ab 201 -300 cm	1 STK
von 301 - 400 cm	2 STK

VUS EKRA MINI

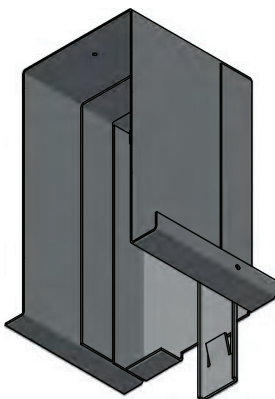

Aluminium; 2 mm; gekantet; pulverbeschichtet; inkl. Putznase

SCHACHTTIEFE 120 mm



ANZAHL BEFESTIGUNGSTRÄGER OBERLEISTE AUF FERTIGE BREITE

bis 150 cm	2 STK
bis 250 cm	3 STK
bis 350 cm	4 STK
bis 400 cm	5 STK

ANZAHL AUSSTEIFUNGSBÜGEL SCHACHT

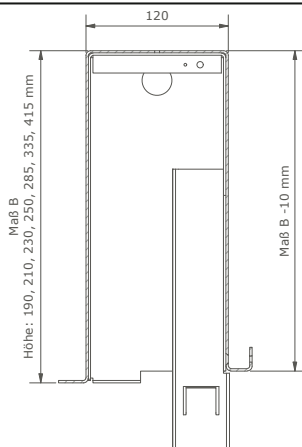
BREITE	ANZAHL
ab 201 -300 cm	1 STK
von 301 - 400 cm	2 STK

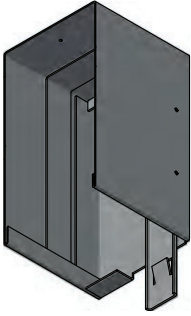
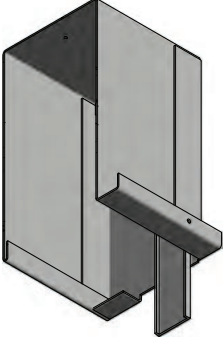
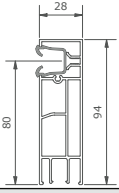
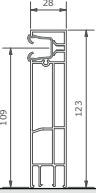

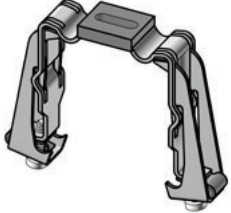
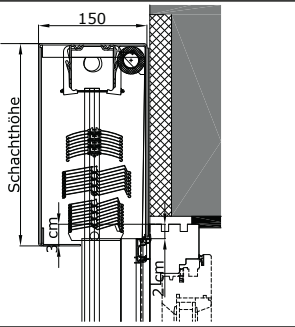
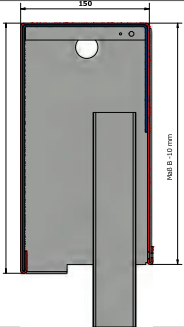
SCHACHTTYPEN	
	
EKRA-SAUS	EKRA-SVUS
EKRA Sicht Aufsatz Schacht Aluminium; 2 mm; gekantet; pulverbeschichtet	EKRA Sicht Vorsatz Schacht Aluminium; 2 mm; gekantet; pulverbeschichtet
FÜHRUNGSSCHIENE STANDARD - UPF80	FÜHRUNGSSCHIENE STANDARD - UPF109
	
SCHACHTHÖHEN	SCHACHTHÖHEN
190; 210; 230; 250; 285; 335; 415	190; 210; 230; 250; 285; 335; 415
SCHACHTTIEFE AUSSENMASS	SCHACHTTIEFE AUSSENMASS
154	144
DÄMMUNG	DÄMMUNG
-	EPS; PUR; Steinwolle
SCHACHTTRÄGER Schachträger für Oberleiste verzinkt AA, EKRA-AUS m. ERCI-H	CLIP-SCHACHTTRÄGER CLIP-Schachträger Raffstore mit Geräuschdämmung
	
INSEKTENSCHUTZ ROLLBAR	INSEKTENSCHUTZ ROLLBAR
in Schacht integriert ERCI-H, ERCI-H-NF	unter Schacht montiert ISR, ISR-NF
 Schachthöhe	 Maß B Höhe: 190; 210; 230; 250; 285; 335; 415 mm Maß B: 150 mm
INSEKTENSCHUTZ SCHWENK- UND SCHIEBRAHMEN	INSEKTENSCHUTZ SCHWENK- UND SCHIEBRAHMEN
ISS 106; ISS 107; ISS 108; ISS 109; ISS 111; ISS 114; ISS 114-OGL; ISS 214; ISS 214-OGL	ISP118; ISP218; ISS 106; ISS 107; ISS 108; ISS 109; ISS 111; ISS 114; ISS 114-OGL; ISS 214; ISS 214-OGL

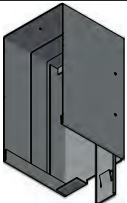
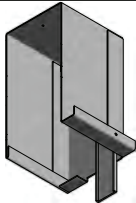
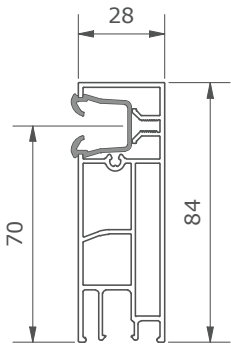
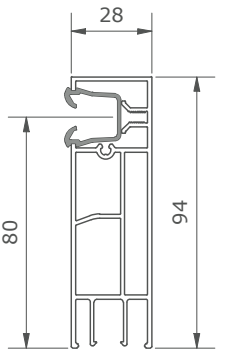
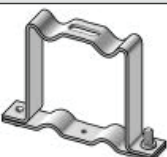
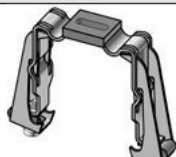
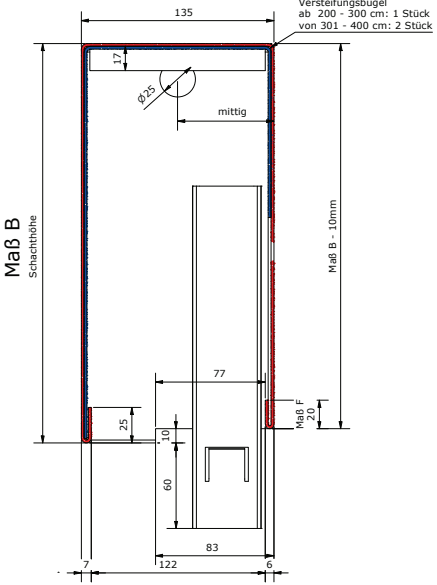
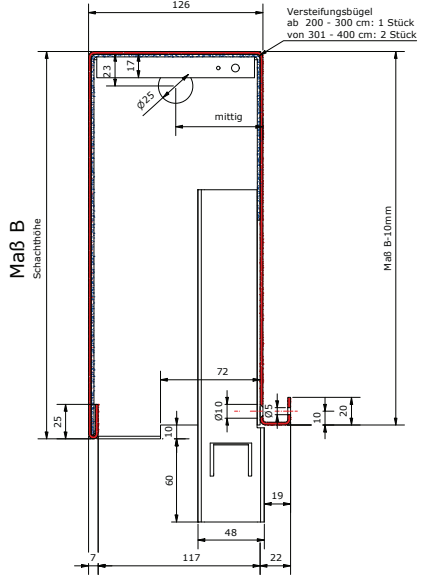
SCHACHTTYPEN	
	
SAUS-EKRA-MINI-S	SVUS-EKRA-MINI-S
Sicht Aufsatzschacht EKRA-MINI Standardfarbe gekantetes Aluminium 2 mm	Sicht Vorbau-Unterputzschacht EKRA-MINI Standardfarbe gekantetes Aluminium 2 mm
FÜHRUNGSSCHIENE STANDARD - UPF70	FÜHRUNGSSCHIENE STANDARD - UPF80
	
SCHACHTHÖHEN	SCHACHTHÖHEN
190; 210; 230; 250; 285; 335; 415	190; 210; 230; 250; 285; 335; 415
SCHACHTTIEFE AUSSENMASS	SCHACHTTIEFE AUSSENMASS
135	126
DÄMMUNG	DÄMMUNG
-	EPS; PUR
SCHACHTTRÄGER Schachträger für Oberleiste verzinkt AA, EKRA-AUS m. ERCI-H	CLIP-SCHACHTTRÄGER CLIP-Schachträger Raffstore mit Geräuschkämmung
	
	
INSEKTENSCHUTZ SCHWENK- UND SCHIEBRAHMEN	INSEKTENSCHUTZ SCHWENK- UND SCHIEBRAHMEN
ERCI-H; ERCI-H-NF; ISP118; ISP218; ISS 111; ISS 112; ISS 112D; ISS 114; ISS 114-OGI; ISS 115; ISS 115-OGI; ISS 214; ISS 214-OGI	ISR; ISR-NF; ISP118; ISP218; ISS 111; ISS 112; ISS 112D; ISS 113; ISS 113D; ISS 115; ISS 215; ISS 115-OGI; ISS 215-OGI; ISS116; ISS116 OGI

EKRA-SAUS EKRA SICHT AUFSATZ SCHACHT

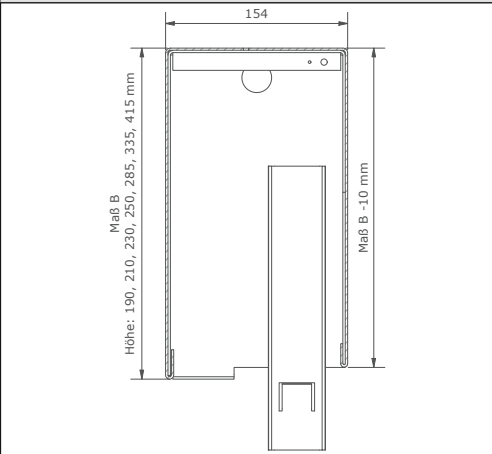

Aluminium Schacht für das Raffstore Modell EKRA in Sichtschachtausführung. Schacht mit Umbug an der Vorder- und Rückseite bis zu einer Länge von 400 cm, darüber hinaus ist eine Verlängerung mit einem Schiebestoss möglich.. Standardmäßig vorne, seitlich und innen beschichtet.

PRODUKTHINWEIS:

Maximale Länge in einem Stück 400 cm, Stückelung mit Schiebestoss (BSS)
Zusätzlicher Aussteifungsbügel nicht möglich in Kombination mit ERCI-H oder ERCI-H-NF.
Berechnung Ausführung Raffstore: Fertige Höhe = Stockhöhe - 3 cm + Schachthöhe.

Aluminium; 2 mm; gekantet; pulverbeschichtet

KABELBOHRUNG:

optional EKRA Seitenteil; Durchmesser 22 mm; Standard seitlich links und rechts

SCHACHTTIEFE	154
---------------------	-----

ANZAHL BEFESTIGUNGSTRÄGER OBERLEISTE AUF FERTIGE BREITE	
bis 150 cm	2 STK
bis 250 cm	3 STK
bis 350 cm	4 STK
bis 400 cm	5 STK

ANZAHL AUSSTEIFUNGSBÜGEL SCHACHT	
BREITE	ANZAHL
ab 201 -300 cm	1 STK
von 301 - 400 cm	2 STK

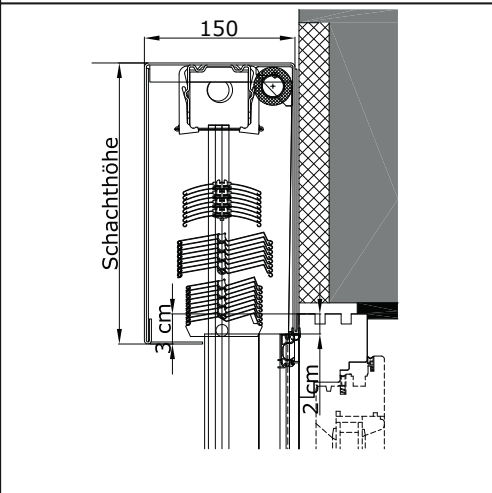

EKRA-SVUS EKRA SICHT VORSATZ SCHACHT

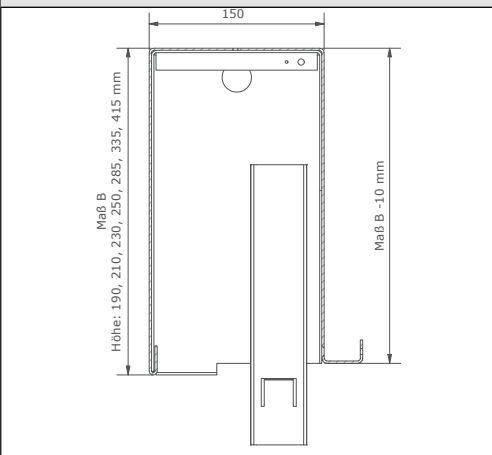

Aluminium Schacht für das Raffstore Modell EKRA in Sichtschachtausführung inkl. Dämmung an der Rückseite. Mehrere unterschiedliche Dämmungen wie EPS, Steinwolle und PUR stehen zur Auswahl. Schacht mit Umbug an der Vorderseite und Dämmung an der Rückseite. Bis zu einer Länge von 400 cm, darüber hinaus ist eine Verlängerung mit einem Schiebestoss möglich. Standardmäßig vorne, seitlich und innen beschichtet.

PRODUKTHINWEIS:

Maximale Länge in einem Stück 400 cm, Stückelung mit Schiebestoss (BSS)
Berechnung Ausführung Raffstore: Fertige Höhe = Stockhöhe - 3 cm + Schachthöhe.

Aluminium; 2 mm; gekantet; pulverbeschichtet

KABELBOHRUNG:

optional EKRA Seitenteil; Durchmesser 22 mm; Standard seitlich links und rechts

SCHACHTTIEFE	144
---------------------	-----

ANZAHL BEFESTIGUNGSTRÄGER OBERLEISTE AUF FERTIGE BREITE	
bis 150 cm	2 STK
bis 250 cm	3 STK
bis 350 cm	4 STK
bis 400 cm	5 STK

ANZAHL AUSSTEIFUNGSBÜGEL SCHACHT	
BREITE	ANZAHL
ab 201 -300 cm	1 STK
von 301 - 400 cm	2 STK

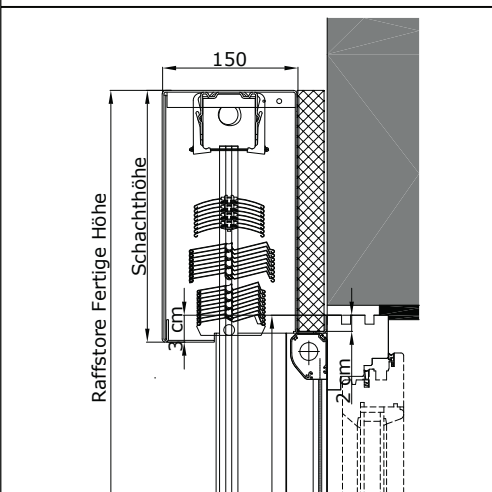

SAUS EKRA MINI SICHT AUFSATZ-UNTERPUTZSCHACHT EKRA MINI

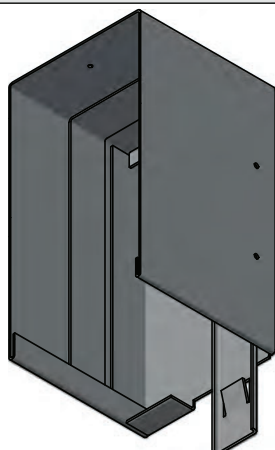

Kompakter Aluminium Schacht für das Raffstore Modell EKRA-MINI in Sichtschachtausführung inkl. Dämmung an der Rückseite. Für die Auswahl von zwei Lamellentypen C80 und Z75 in Kombination mit der Führungsschiene UPF70. Schacht mit Umbug an der Vorder- und Rückseite bis zu einer Länge von 400 cm, darüber hinaus ist eine Verlängerung mit einem Schiebestoss möglich. Standardmäßig vorne, seitlich und innen beschichtet.

PRODUKTHINWEIS:

Nur mit EKRA Ausführung Lamelle C80 oder Z75 möglich.

Maximale Länge in einem Stück 400 cm, Stückelung mit Schiebestoss (BSS)

Berechnung Ausführung Raffstore: Fertige Höhe = Stockhöhe - 3 cm + Schachthöhe.

Aluminium; 2 mm; gekantet; pulverbeschichtet

KABELBOHRUNG:

optional EKRA Seitenteil; Durchmesser 22 mm; Standard seitlich links und rechts

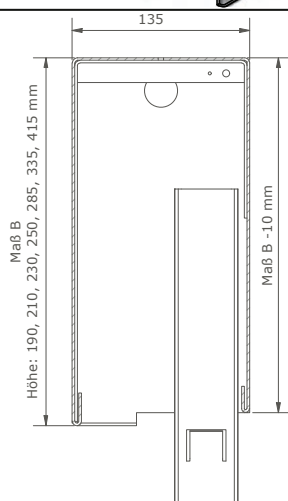

SCHACHTTIEFE	135
---------------------	-----

ANZAHL BEFESTIGUNGSTRÄGER OBERLEISTE AUF FERTIGE BREITE	
bis 150 cm	2 STK
bis 250 cm	3 STK
bis 350 cm	4 STK
bis 400 cm	5 STK

ANZAHL AUSSTEIFUNGSBÜGEL SCHACHT	
BREITE	ANZAHL
ab 201 - 300 cm	1 STK
von 301 - 400 cm	2 STK

ÜBERSICHT SCHACHTAUSFÜHRUNGEN

ARTIKELNUMMER	SCHACHT-TIEFE	SCHACHT-AUSLASS	SCHACHTHÖHEN (MM)	MASS D	SCHIENE	LAMELLE	DÄMMUNG	SCHACHT-TRÄGER	ERCI-H /- NF
EKRA-AUS	144 mm	140 mm	190; 210; 230; 250; 285; 335; 415	6	UPF80	C80-Lamelle, Z75-Lamelle, Z90-Lamelle, S93-Lamelle		Bügel	X
EKRA-VUS	144 mm	140 mm	190; 210; 230; 250; 285; 335; 415	35	UPF109	C80-Lamelle, Z75-Lamelle, Z90-Lamelle, S93-Lamelle	EPS; PUR; Steinwolle	CLIP	-
EKRA-SAUS	154 mm	141 mm	190; 210; 230; 250; 285; 335; 415	6	UPF80	C80-Lamelle, Z75-Lamelle, Z90-Lamelle, S93-Lamelle		Bügel	X
EKRA-SVUS	144 mm	135 mm	190; 210; 230; 250; 285; 335; 415	35	UPF109	C80-Lamelle, Z75-Lamelle, Z90-Lamelle, S93-Lamelle	EPS; PUR; Steinwolle	CLIP	-
AUS-EKRA-MINI-S	127 mm	123 mm	190; 210; 230; 250; 285; 335; 415	6	UPF70	C80-Lamelle, Z75-Lamelle		CLIP	-
VUS-EKRA-MINI-S	120 mm	116 mm	190; 210; 230; 250; 285; 335; 415	22	UPF80	C80-Lamelle, Z75-Lamelle	EPS; PUR	CLIP	-
SAUS-EKRA-MINI-S	135 mm	122 mm	190; 210; 230; 250; 285; 335; 415	6	UPF70	C80-Lamelle, Z75-Lamelle		CLIP	-
SVUS-EKRA-MINI-S	126 mm	117 mm	190; 210; 230; 250; 285; 335; 415	22	UPF80	C80-Lamelle, Z75-Lamelle	EPS; PUR	CLIP	-

AUSFÜHRUNGSOPTION: EKRA-SAUS BESCHICHTUNG (Aufpreis)

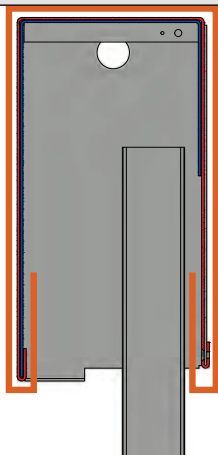

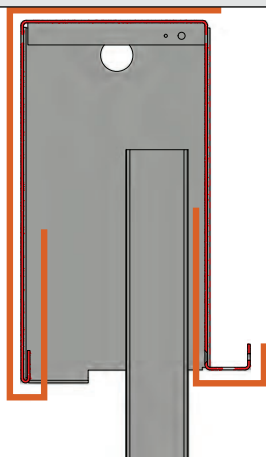

Aluminium Schacht für das Raffstore Modell EKRA in Sichtschachtausführung. Schacht mit Umbug an der Vorder- und Rückseite bis zu einer Länge von 400 cm, darüber hinaus ist eine Verlängerung mit einem Schiebestoss möglich.. Standardmäßig vorne, seitlich und innen beschichtet.

AUSFÜHRUNGSOPTION: EKRA-SVUS BESCHICHTUNG (Aufpreis)



Aluminium Schacht für das Raffstore Modell EKRA in Sichtschachtausführung inkl. Dämmung an der Rückseite. Mehrere unterschiedliche Dämmungen wie EPS, Steinwolle und PUR stehen zur Auswahl. Schacht mit Umbug an der Vorderseite und Dämmung an der Rückseite. Bis zu einer Länge von 400 cm, darüber hinaus ist eine Verlängerung mit einem Schiebestoss möglich. Standardmäßig vorne, seitlich und innen beschichtet.

DÄMMUNGSVARIANTEN BEI SCHACHTAUSFÜHRUNG VUS

DÄMMUNGSART		PRODUKTBESCHREIBUNG	EIGENSCHAFTEN
	Standard 30 EPS	Expandierter Polystyrol-Hartschaum mit Infrarotreflektoren, frei von HFKW und FCKW. Bei gleicher Dämmdicke erhält man eine um ca. 25 % bessere Wärmedämmung und spart so Energie und Kosten.	Wärmeleitfähigkeit - Nennwert $\lambda_D = 0,031 \text{ W/mK}$ Brandverhalten gem. ÖN EN 13501-1: E Brandverhalten gem. DIN4102: B1
	Aufpreis 40 PUR auf Standard- Dämmung	Polyurethan-Hartschaum, geschlossenzellig, Strukturierte Rein-aluminiumfolie, beidseitig PU ist der beste gebräuchliche Dämmstoff am Markt	Wärmeleitfähigkeit - Nennwert $\lambda_D = 0,023 \text{ W/mK}$ Brandverhalten gem. ÖN EN 13501-1: E Brandverhalten gem. DIN4102: B2
	Aufpreis 60 Steinwolle auf Standard- Dämmung	Durchgehend wasserabweisende Steinwolle-Dämmplatte für die außenseitige Dämmung von Fenster- und Türleibungen in vorgehängten hinterlüfteten Fassaden. Wärmedämmstoff für Gebäude – werkmäßig hergestellte Mineralwolle (MW) gem. ÖNORMEN 13162; nichtbrennbar Euroklasse A1; Schmelzpunkt > 1000 °C; wärme- und schalldämmend; durchgehend wasserabweisend; diffusionsoffen; recycelbar	Wärmeleitfähigkeit - Nennwert $\lambda_D = 0,034 \text{ W/mK}$ Brandverhalten gem. ÖN EN 13501-1: A1# HINWEIS: Dämmung Steinwolle muss nach der Montage gegen Bewitterung, vor allem Feuchtigkeit und Regen, geschützt werden.

C80-LAMELLE



C-förmige Lamelle, beidseitig randgebördelt, aus hochfester Aluminiumlegierung einbrennlackiert, tiefgezogene Aufzugsbandstanzung zur Schonung der Aufzugs-Textbänder, Kunststoffführungsbolzen wechselseitig mit jeder Lamelle verbunden, Farbauswahl lt. gültiger Kollektion

WENDUNG: 90°

+ IHR VALETTA VORTEIL

- | geringe Pakethöhe
- | sehr gutes Stapelverhalten
- | Standardlamellen in großer Auswahl mit hoch strapazierfähigem Strukturack
- | hohe Stabilität
- | ansprechendes Design durch schlichte und moderne Optik
- | optimaler Blendschutz

UNTERLEISTE:

C80 80 x 20 mm; Aluminium; stranggepresst; Standardfarbe der Führungsschiene angepasst

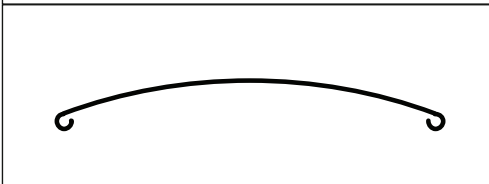

PAKETHÖHE FÜR	EASY KLICK-RAFF C80-LAMELLE																											
Stockhöhe (cm)	100,0	110,0	120,0	130,0	140,0	150,0	160,0	170,0	180,0	190,0	200,0	210,0	220,0	230,0	240,0	250,0	260,0	270,0	280,0	290,0	300,0	310,0	320,0	330,0	340,0	350,0		
Pakethöhe (cm)	18,0	18,5	19,0	19,5	20,0	20,5	21,0	21,50	22,0	22,5	23,0	23,5	24,0	24,5	25,0	25,5	26,0	26,5	27,0	27,5	28,0	28,5	29,0	29,5	30,0	30,5		
Höhe UP-Blende/Schacht (cm)	19,0		21,0				23,0				25,0				28,5				33,5				41,50					

HINWEIS: PAKETHÖHEN KÖNNEN JE NACH LAGEVERHALTEN DES TRAGBANDES LEICHT VARIIEREN.

MINDESTBREITEN MOTOR	EASY KLICK-RAFF C80-LAMELLE	
Breite min. SFS UPF	46,5	cm
*Breite mit Motor unter 56 cm mit Aufpreis ASM		
*Raffstorebreiten von 41-49,9 cm mit Motor WT der Marke Geiger inkl. steckbaren Funkempfänger.		
*Bei Breiten unter 50 cm kann auf Gund der Lamellengeometrie die Fertige Höhe um +/- 4 cm variieren.		
*Wenn Breite < 80 cm dann Größenverhältnis Breite : Höhe max. 1:4, bei nicht Einhaltung keine Gewährleistung!		

Z75-Lamelle



Z-förmige Lamelle, beidseitig randgebördelt, aus hochfester Aluminiumlegierung einbrennlackiert, tiefgezogene Aufzugsbandstanzung zur Schonung der Aufzugs-Textbänder, Metallführungszapfen wechselseitig mit jeder Lamelle vernietet, Lamellen mit fixierter Dämpfungslippe, Farbauswahl lt. gültiger Kollektion

WENDUNG: 90°

+ IHR VALETTA VORTEIL

- | optimale Tageslichtnutzung
- | optimaler Blend- und Hitzeschutz
- | energiesparend
- | Standardlamellen in großer Auswahl mit hoch strapazierfähigem Strukturack
- | hohe Stabilität
- | hohe Windstabilität

UNTERLEISTE:

Z75 76 x 20 mm; Aluminium; stranggepresst; Standardfarbe der Führungsschiene angepasst

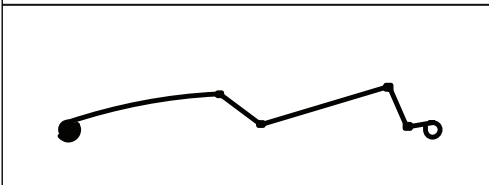

PAKETHÖHE FÜR	EASY KLICK-RAFF Z75-LAMELLE																											
Stockhöhe (cm)	100,0	110,0	120,0	130,0	140,0	150,0	160,0	170,0	180,0	190,0	200,0	210,0	220,0	230,0	240,0	250,0	260,0	270,0	280,0	290,0	300,0	310,0	320,0	330,0	340,0	350,0		
Pakethöhe (cm)	19,5	20,0	20,5	21,0	21,5	23,0	23,5	24,5	25,0	26,0	26,5	27,5	28,0	28,5	29,5	30,0	31,0	31,5	32,0	32,5	33,0	33,5	34,0	34,5	35,0	35,5		
Höhe UP-Blende/Schacht (cm)	21,0		23,0				25,0				28,5				33,5				41,5									

HINWEIS: PAKETHÖHEN KÖNNEN JE NACH LAGEVERHALTEN DES TRAGBANDES LEICHT VARIIEREN.

MINDESTBREITEN MOTOR	EASY KLICK-RAFF Z75-LAMELLE	
Breite min. SFS UPF	46,5	cm
*Breite mit Motor unter 56 cm mit Aufpreis ASM		
*Raffstorebreiten von 41-49,9 cm mit Motor WT der Marke Geiger inkl. steckbaren Funkempfänger.		
*Bei Breiten unter 50 cm kann auf Gund der Lamellengeometrie die Fertige Höhe um +/- 4 cm variieren.		
*Wenn Breite < 80 cm dann Größenverhältnis Breite : Höhe max. 1:4, bei nicht Einhaltung keine Gewährleistung!		

Z90-Lamelle

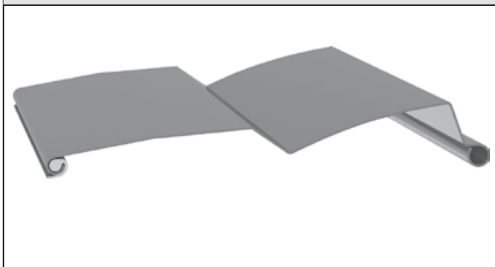

Z-förmige Lamelle, beidseitig randgebördelt, aus hochfester Aluminiumlegierung einbrennlackiert, tiefgezogene Aufzugsbandstanzung zur Schonung der Aufzugs-Textbänder, Metallführungszapfen wechselseitig mit jeder Lamelle vernietet, Lamellen mit fixierter Dämpfungslippe, Farbauswahl lt. gültiger Kollektion; **WENDUNG: 90°**
OPTION: Tageslichtlamelle, zweifärbig
 Option: Führungszapfen beidseitig (APFZ)



IHR VALETTA VORTEIL

- | optimale Tageslichtnutzung
- | optimaler Blend- und Hitzeschutz
- | energiesparend
- | Standardlamellen in großer Auswahl mit hoch strapazierfähigem Strukturlack
- | hohe Stabilität
- | hohe Windstabilität
- | optional Zapfen beidseitig

UNTERLEISTE:

Z90 93 x 20 mm; Aluminium; stranggepresst; Standardfarbe der Führungsschiene angepasst

PAKETHÖHE FÜR	EASY KLICK-RAFF Z90-LAMELLE																											
Stockhöhe (cm)	100,0	110,0	120,0	130,0	140,0	150,0	160,0	170,0	180,0	190,0	200,0	210,0	220,0	230,0	240,0	250,0	260,0	270,0	280,0	290,0	300,0	310,0	320,0	330,0	340,0	350,0		
Pakethöhe (cm)	18,0	19,0	19,5	20,0	20,5	21,0	21,5	22,0	22,5	23,0	23,5	24,0	24,5	25,0	25,5	26,0	26,5	27,0	27,5	28,0	28,5	29,0	29,5	30,0	30,5	31,0		
Höhe UP-Blende/Schacht (cm)	19,0		21,0			23,0			25,0			28,5			33,5			41,5										

HINWEIS: PAKETHÖHEN KÖNNEN JE NACH LAGEVERHALTEN DES TRAGBANDES LEICHT VARIIEREN.

MINDESTBREITEN MOTOR	EASY KLICK-RAFF Z90-LAMELLE	
Breite min. SFS UPF	46,5	cm
*Breite mit Motor unter 56 cm mit Aufpreis ASM		
*Raffstorebreiten von 41-49,9 cm mit Motor WT der Marke Geiger inkl. steckbaren Funkempfänger.		
*Bei Breiten unter 50 cm kann auf Grund der Lamellengeometrie die Fertige Höhe um +/- 4 cm variieren.		
*Wenn Breite < 80 cm dann Größenverhältnis Breite : Höhe max. 1:4, bei nicht Einhaltung keine Gewährleistung!		

S93-Lamelle



S-förmige Lamelle, beidseitig randgebördelt, aus hochfester Aluminiumlegierung einbrennlackiert, tiefgezogene Aufzugsbandstanzung zur Schonung der Aufzugs-Textbänder, Metallführungszapfen wechselseitig mit jeder Lamelle vernietet, Lamellen mit fixierter Dämpfungslippe, Farbauswahl lt. gültiger Kollektion; **WENDUNG: 90°**
Option: Panoramawendung 120° (ohne Aufpreis),
Option: Tageslichtlamelle, zweifärbig



IHR VALETTA VORTEIL

- | optimale Tageslichtnutzung
- | optimaler Blend- und Hitzeschutz
- | energiesparend
- | Standardlamellen in großer Auswahl mit hoch strapazierfähigem Strukturlack
- | hohe Stabilität
- | patentierte Panoramawendung 120°
- | hohe Windstabilität

UNTERLEISTE:

Z90 93 x 20 mm; Aluminium; stranggepresst; Standardfarbe der Führungsschiene angepasst

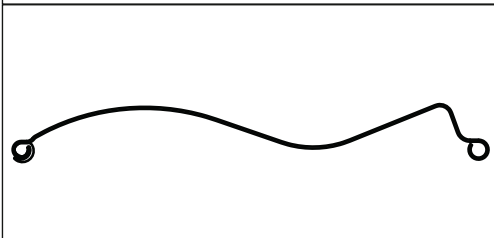

PAKETHÖHE FÜR	EASY KLICK-RAFF S93-LAMELLE																									
Stockhöhe (cm)	100,0	110,0	120,0	130,0	140,0	150,0	160,0	170,0	180,0	190,0	200,0	210,0	220,0	230,0	240,0	250,0	260,0	270,0	280,0	290,0	300,0	310,0	320,0	330,0	340,0	350,0
Pakethöhe (cm)	18,0	19,0	19,5	20,0	20,5	21,0	21,5	22,0	22,5	23,0	23,5	24,0	24,5	25,0	25,5	26,0	26,5	27,0	27,5	28,0	28,5	29,0	29,5	30,0	30,5	31,0
Höhe UP-Blende/Schacht (cm)	19,0		21,0				23,0				25,0				28,5				33,5				41,5			

HINWEIS: PAKETHÖHEN KÖNNEN JE NACH LAGEVERHALTEN DES TRAGBANDES LEICHT VARIIEREN.

MINDESTBREITEN MOTOR	EASY KLICK-RAFF S93-LAMELLE	
Breite min. SFS UPF	46,5	cm
*Breite mit Motor unter 56 cm mit Aufpreis ASM		
*Raffstorebreiten von 41-49,9 cm mit Motor WT der Marke Geiger inkl. steckbaren Funkempfänger.		
*Bei Breiten unter 50 cm kann auf Grund der Lamellengeometrie die Fertige Höhe um +/- 4 cm variieren.		
*Wenn Breite < 80 cm dann Größenverhältnis Breite : Höhe max. 1:4, bei nicht Einhaltung keine Gewährleistung!		

MONTAGECLIP FÜR UNTERPUTZFÜHRUNGSSCHIENE (UPF) 3,5 X 10 MM

Führungsschienen Schlagregensicher mit innovativem coextrudiertem Clip-Keder. Dank Clip-Keder kann der Behang gewechselt werden ohne die Führungsschiene demontieren zu müssen. Der coextrudierter Clip-Keder sorgt weiteres auch für einen nahezu geräuschlosen Lauf des Behangs. Optionale Möglichkeit der Montage mit zusätzlichen Befestigungsclip für eine einfache und rasche Platzierung.
HINWEIS: Artikelbezeichnung beinhaltet das Achsmaß der Führungsschiene, nicht die gesamte Tiefe.

Die Schlagregendichtheit ist durch das Kammernsystem an der Rückseite der Führungsschiene gegeben, da dieses die Kapillarwirkung unterbricht.

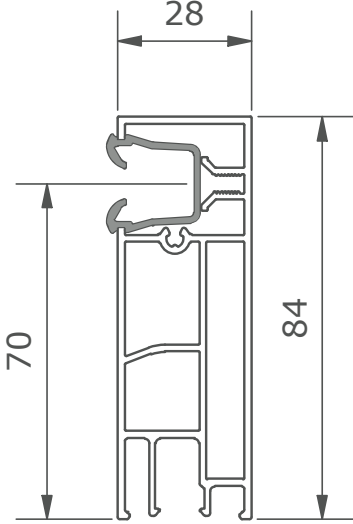
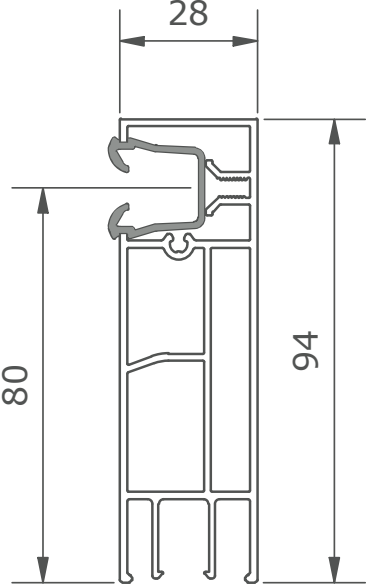
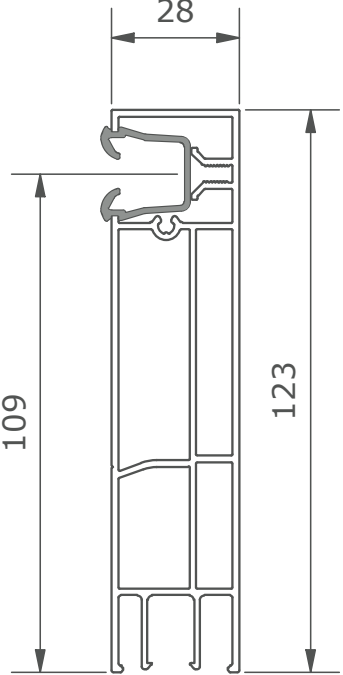

SCHLAGREGENDICHTHEIT: Unter dem Begriff Schlagregendichtheit wird die Widerstandsfähigkeit eines Fensters, Tür oder Baukörpers gegen das Eindringen von Feuchtigkeit verstanden, und zwar verursacht durch Wind, Regen und andauernde Beanspruchung. Im Bereich des Sonnenschutzes liegt hier der Fokus auf dem Anschluss zwischen Führungsschiene und Fenster. Führungsschienen mit glatter Außenform erfordern auf Grund der Kapillarwirkung eine Abdichtung zwischen Führungsschiene und Fenster. Führungsschienen mit einer Kammer oder sogenannten Wirbelnut an der Anschlussseite zwischen Fenster und Führungsschiene sind durch diese Kammerausführung schlagregensicher (beispielsweise Raffstoreführungsschiene UPF80 & UPF109).

UPF70 Unterputzführungsschiene 70 mm für Raffstore	UPF80 Unterputzführungsschiene 80 mm für Raffstore	UPF109 Unterputzführungsschiene 109 mm für Raffstore
		

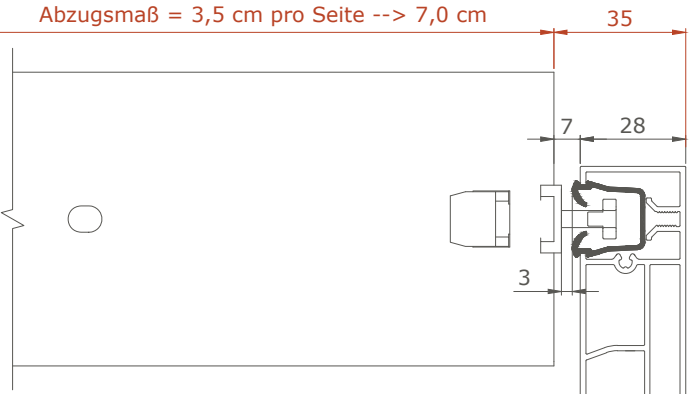
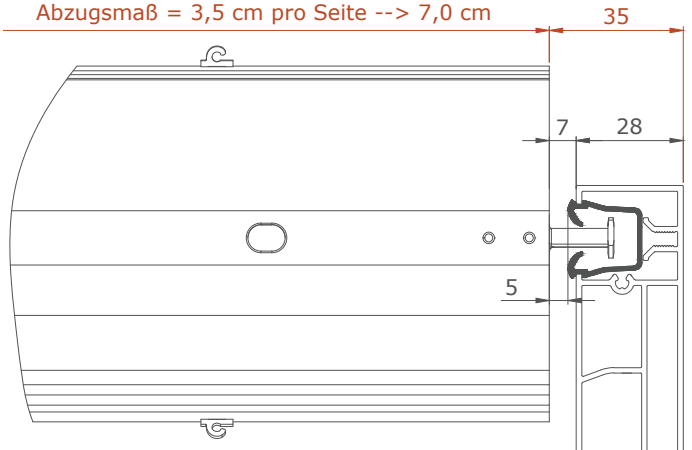
Abzugsmaße UPF C-Lamelle	Abzugsmaße UPF Z-Lamelle
	

FÜHRUNGSSCHIENE EASY-RAFF-COMBI-INSEKT ROLLBAR FÜR EKRA-AUS

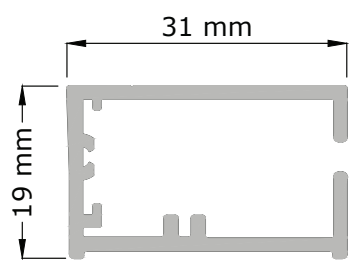

Aluminium; stranggepresst; 31 x 19 mm; Oberfläche pulverbeschichtet; inkl. Einlauftrichter (in FS eingesteckt, einfach austauschbar)

FÜHRUNGSSCHIENE INSEKTENSCHUTZ-ROLLO FÜR EKRA-VUS

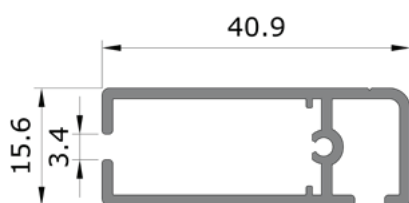

Aluminium; stranggepresst; 16 x 41 mm; Oberfläche pulverbeschichtet

ZUBEHÖR

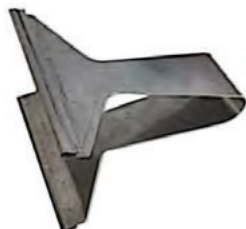

KLZ

Klemmzange für Clip-Keder

Klemmzange für eine einfache und rasche Herausnahme des Clip-Keders zum Austausch des Behangs ohne Demontage der Führungsschienen.

BESTELLANGABEN

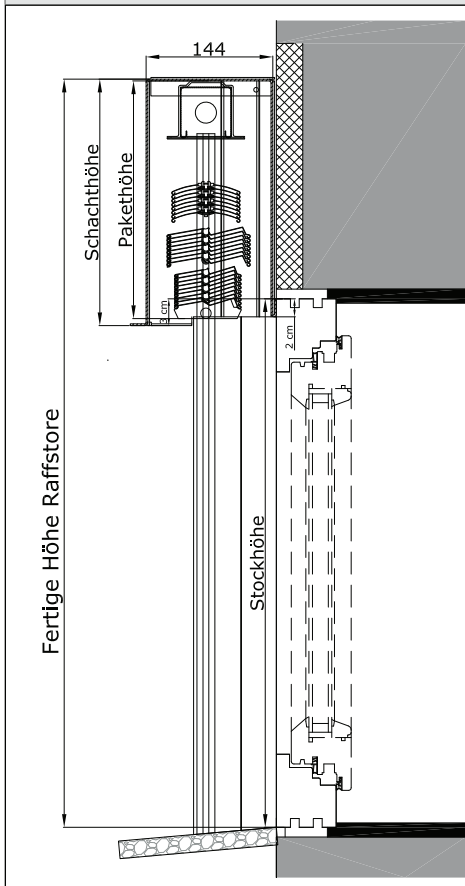

BESTELLMASS BREITE = Fertige Breite

BESTELLMASS HÖHE = Stockhöhe

AUSFÜHRUNGSOPTION FUNKMOTOR IO-HOMECONTROL



NEUER STANDARD
+ lautlose Bremse
+ höhere Langlebigkeit
+ mehr Sicherheit

FMM1-IO Funk-Mittelmotor io Protect 6/24, 230V bis 6 m² (Standard)

FMM2-IO Funk-Mittelmotor io Protect 10/24, 230V bis 16 m²

Der J4S io Protect vereint io-Funkvorteile mit einer neuen lautlosen Bremse und den bewährten „Protect“-Funktionen. Er trägt somit zum Schutz, zur Langlebigkeit und zur Ästhetik des Raffstores bei. Ergänzt durch das TaHoma-System kommt die präzise Lamellenneigung des Motors voll zum Tragen, um Energie zu sparen und das Wohlbefinden zu Hause zu steigern.

- Der J4S io Protect bietet eine automatische Anpassung der fixen oberen Endlage und verhindert damit, dass das hochgefahrte Lamellenpaket nach wenigen Wochen außerhalb der Blende sichtbar wird. Das normale sich ändernde Wickelverhalten der Aufzugsbänder wird damit zuverlässig kompensiert (Hinweis: diese Funktion ist bei der Auslieferung deaktiviert und ist nur bei Verbundraffstore möglich nicht bei Raffstore RA65, RA80 und RA80F).
- Hinderniserkennung und Festfrierschutz in AUF-Richtung mit einem Alleinstellungsmerkmal: Nach Erkennung der Blockade, stoppt der Antrieb, und die Aufzugsbänder werden anschließend automatisch entlastet.
- Rückmeldung ausgeführter Aktionen und der Antriebsposition inkl. Lamellenneigung in Kombination mit z. B. TaHoma und zusätzlich konfigurierbare Position "Lamellen offen" bei geringer Lichtintensität in Kombination mit einem Sonnensensor.
- Eine permanente Drehmomentüberwachung, Festfrierschutz und Hinderniserkennung in Auf-Richtung mit Backrelease zur Entlastung der Aufzugsbänder, Feinjustierung per Funksender oder TaHoma Pro App und 2D Schaltfühler mit Überwachung beider Laufrichtungen sind weitere Vorteile

E-FMM1 Elero Funk-Mittelmotor Protect 6/26, 230V bis 6 m² (Ausführungsoption)

E-FMM2 Elero Funk-Mittelmotor Protect 9/26, 230V bis 16 m²

Kompakter io Funkempfänger/-sender (als Zwischenstecker) für die io Ansteuerung eines Raffstoreantriebes mit mechanischer Endabschaltung; automatische Laufzeiteinstellung für die Inbetriebnahme; Rückmeldung jeder Position (inkl. Lamellenneigung)

Schnelle Montage zwischen Antriebsstecker (STAS3) eines Standard 4-adrigen 230V Raffstoreantriebes und Netzzuleitung (STAK3); Schnelle Inbetriebnahme: Automatische Laufzeiteinstellung, durch Erkennung der (am Antrieb eingestellten) Endlagen. Die „my“ Lieblingsposition ist ebenfalls voreingestellt und kann jederzeit auf jeder beliebigen Höhe positioniert und direkt angefahren werden;



RFEI-IO (Aufpreis)

Kompakter io Funkempfänger/-sender (als Zwischenstecker) für die io Ansteuerung eines Raffstoreantriebes mit mechanischer Endabschaltung; automatische Laufzeiteinstellung für die Inbetriebnahme; Rückmeldung jeder Position (inkl. Lamellenneigung)

Schnelle Montage zwischen Antriebsstecker (STAS3) eines Standard 4-adrigen 230V Raffstoreantriebes und Netzzuleitung (STAK3); Schnelle Inbetriebnahme: Automatische Laufzeiteinstellung, durch Erkennung der (am Antrieb eingestellten) Endlagen. Die „my“ Lieblingsposition ist ebenfalls voreingestellt und kann jederzeit auf jeder beliebigen Höhe positioniert und direkt angefahren werden;

Aufpreis Sonderausführung Motor - kurze Sonderbreite ASM



AUSFÜHRUNGSOPTION SOLARSET



KN-FMM1-SOLARSET Funkmittelmotor Solarset, Kaiser-Nienhaus bis 10 m² inkl. Solarpanel, Akku und 1-Kanal Funkwandsender KN-FUS1

Der Lamella 12V Jalousiemotor zeichnet sich durch einen ruhigen Lauf aus und ist mechanisch konsequent auf hohe Leistung und Funktionssicherheit ausgelegt. Der langlebige Brushless Motor verfügt über einen Soft-Start und einen Soft-Stop. Nenn Drehmoment 2x4,5 NM bei 15 U/min. Das SOLARSET umfasst neben dem 12V Motor ein Akku-Modul (Li-Ionen) mit integriertem Funkempfänger, ein Solarpanel und einen 1-Kanal Funkwandsender. Zusätzlich steht ihnen mit dem KN-Connect die Möglichkeit zur Verfügung den Raffstore über W-LAN via APP zu bedienen. Das SOLARSET fix montiert und werkseitig voreingestellt für alle Raffstore Komplettsysteme mit Sichtschacht.
max. Fläche 10m²; Mindestbreite 65 cm

HINWEIS:

Bis zu einer maximalen Fläche von 10 m².
Mindestbreite Raffstore 65 cm.
Es wird eine einzelne Ansteuerung je Motor empfohlen.
Bei Mehrfachanlagen mit gleichzeitigem Steuerbefehl muss ein Repeater verwendet werden (KN-RP).
Zwischenpositionen sind nicht möglich.

HINWEIS



Solarbetriebener Sonnenschutz hilft nachhaltig und effektiv vor Überhitzung und Blendung in Wohnräumen, ganz ohne Stromanschluss. Damit eine optimale Funktion gewährleistet wird, sollte das Panel im besten Fall nach Süden ausgerichtet und frei von Schatten durch Dachüberstände, Balkone o.ä. sein. Schatten auf dem Panel kann die Effizienz der Anlage beeinträchtigen. Dank des leistungsstarken Akkus ist auch an weniger sonnigen Tagen genug Energie für einen zuverlässigen Betrieb vorhanden.

VALETTA Sonnenschutz mit Solarantrieb überzeugt durch hochwertige Verarbeitung, einfache Montage und zuverlässige Leistung – die ideale Lösung für komfortablen und nachhaltigen Sonnenschutz.

SOLARPANEL POSITION

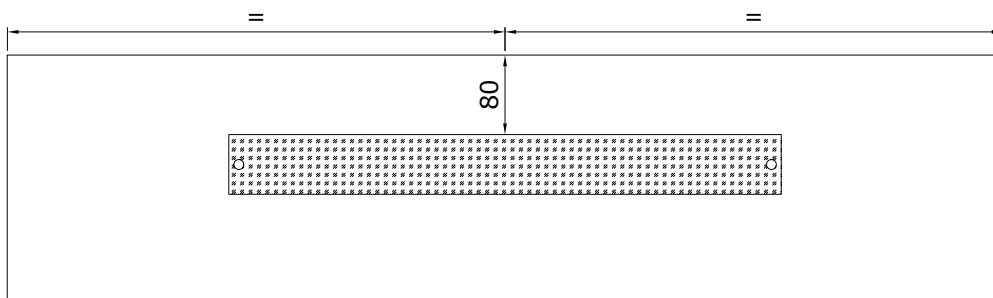

Position des Solarpanels immer in der Mitte symmetrisch, unabhängig von Kastentyp oder Kastengröße.

AUSFÜHRUNGSOPTION DRAHTGEBUNDENER MOTOR

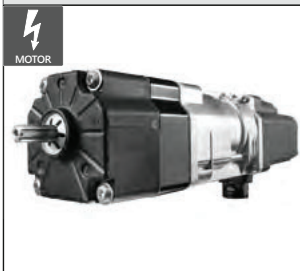

MM1PT Mittelmotor Protect 6/24, 230 V bis 6 m² (Aufpreis)

MM2PT Mittelmotor Protect 10/24, 230 V bis 16m²

Die neue Version des Antriebs J4 WT Protect gehört zur neuen und optimierten verdrahteten Elektronikbaureihe von SOMFY mit neuen Komponenten und einem neuen Design.

Wenn die Außenjalousie bei der Aufwärtsbewegung auf ein Hindernis trifft, stoppt der Antrieb J4 WT Protect sofort und führt eine Abwärtsbewegung aus, damit kein Druck auf die Komponenten der Außenjalousie ausgeübt wird.

Wenn die Jalousie beim Start einer Aufwärtsbewegung wegen Frost blockiert wird, stoppt der Antrieb J4 WT Protect sofort und wechselt kurz in die Abwärtsbewegung, um den Behang zu entlasten.

Zur Reduzierung des Wartungsaufwands stellt der Antrieb J4 WT Protect seine obere Endlage beim 1. Zyklus, nach dem 5., dem 10. Und anschließend nach jedem 50. Zyklus automatisch nach (Hinweis: diese Funktion ist bei der Auslieferung deaktiviert und ist nur bei Verbundraffstore möglich nicht bei Raffstore RA65, RA80 und RA80F).



E-MM1PT Elero Mittelmotor drahtgebunden Protect 6/26, 230V bis 6 m² (Aufpreis)

E-MM2PT Elero Mittelmotor drahtgebunden Protect 9/26, 230V bis 16 m²

JA Comfort Jalousieantriebe sind mit elektronischer Endabschaltung, Langsamfahrt, Stillstandserkennung und Bandlängenausgleich ausgestattet. Sie zeichnen sich durch leise Endlagenanfahrt ohne Klackgeräusche aus.

MM1 Mittelmotor 6/24, 230V/50Hz bis 6 m² (Minderpreis)

MM2 Mittelmotor 10/24, 230V/50Hz bis 16 m²

Elektronischer Motorantrieb zum Heben und Senken sowie zum Wenden der Lamellen um 150°. Elektromotor 230V / 50Hz inkl. Thermoschutzschalter, in Oberleiste eingebaut mit oberen und unteren Endschaltern sowie oberen Notauflaufpilz. Inklusive Hirschmann Steckerkupplung zum bauseitigen Anschluss. Parallel sind bis zu 3 Antriebe schaltbar (gilt nur bei einer Bedienung über die Einzelschaltung ohne Steuerung (BUS, KNX, ECB)). Einfachste Einstellung über das Prüfkabel oder vor Ort über den Abschaltpilz. Der obere Abschaltpunkt kann über die Endlage eingestellt werden oder über den Abschaltpilz. Sollte die untere Endlage überfahren werden, schaltet der Abschaltpilz den Motor ebenfalls aus und gibt die Gegenrichtung wieder frei. Anschlusskabel zum Wechseln mit Stecker im Motor ausgestattet. Darüber hinaus mittig angebracht um die Anschlussleitung optimal zu versorgen (inkl. Hirschmannbefestigung).

E-MM1 Elero Mittelmotor drahtgebunden 6/26, 230V bis 6 m² (Ausführungsoption)

E-MM2 Elero Mittelmotor drahtgebunden 9/26, 230V bis 16 m²

Optimal auf die spezifischen Anforderungen von Jalousien abgestimmter Jalousieantrieb mit mechanischer Endabschaltung und geräuschloser Softbremse sowie doppelseitigem Abtrieb 230V / 50Hz. Der Antrieb verfügt über einen integrierten Thermoschutz und eine komfortabel einstellbare Endabschaltung mit einem Bereich von max. 85 Umdrehungen. Die Endschalter für den unteren und oberen Abschaltpunkt sind einzeln, von außen zugänglich. Qualitätsvoller Motor mit unwürstlichem, wartungsfreiem Planetengetriebe, spritzwassergeschütztes Motorgehäuse und serienmäßig verwendeten hochpräzisen Einzelteilen.

G-MM1 Geiger Mittelmotor 6/26, bis 6 m² (Ausführungsoption)

G-MM2 Geiger Mittelmotor 10/26, bis 16m²

Jalousiemotor mit mechanischer Endabschaltung. 230V / 50Hz.

Er zeichnet sich durch seine zuverlässigen und erprobten Komponenten, die sichere und schnelle Montage und seiner optimalen Drehmomentabstimmung aus. Sichere Einstellung der Endlagen mittels selbsthaltenden Druckknöpfen. Endschalterbereich von 80 Umdrehungen. Motor mit steckbarer Anschlussleitung.

Aufpreis Sonderausführung Motor - kurze Sonderbreite ASM

VERTIKALSCHNITT
EKRA MIT AUSFÜHRUNG SCHACHT AUS

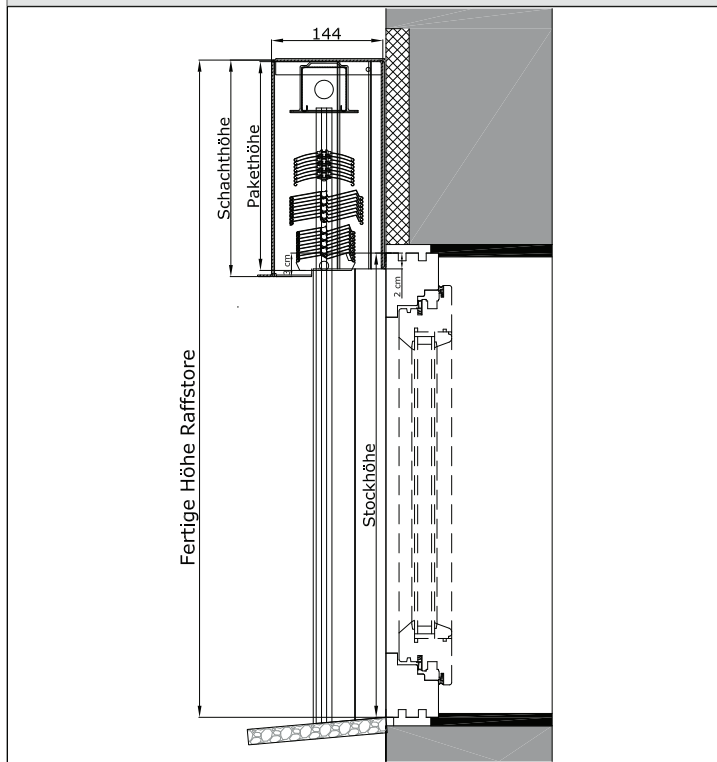

VERTIKALSCHNITT
EKRA MIT AUSFÜHRUNG SCHACHT VUS

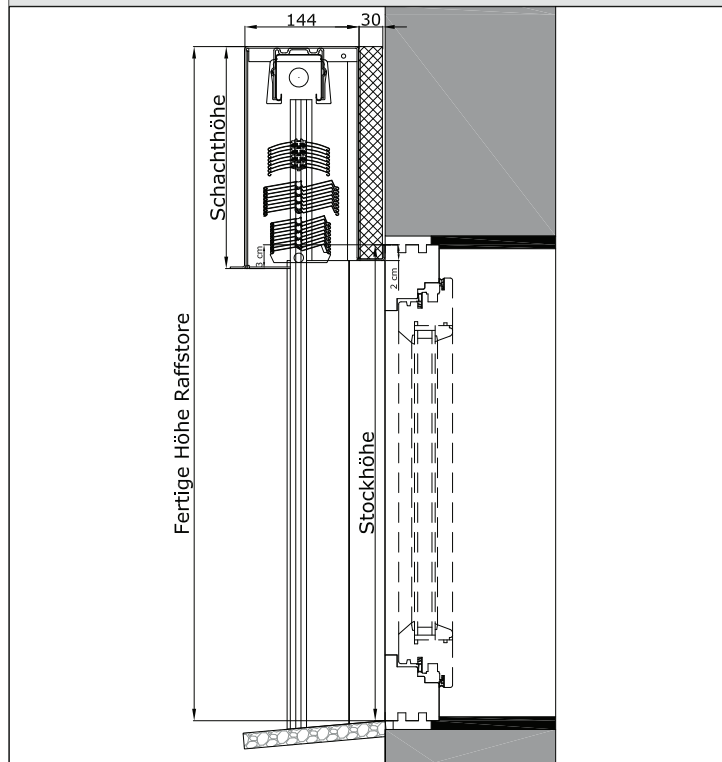

HORIZONTALSCHNITT
EKRA MIT AUSFÜHRUNG SCHACHT AUS

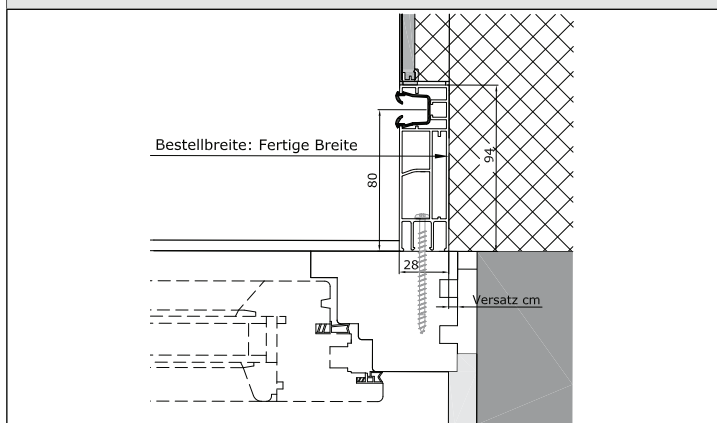

VERTIKALSCHNITT
EKRA MIT AUSFÜHRUNG SCHACHT VUS

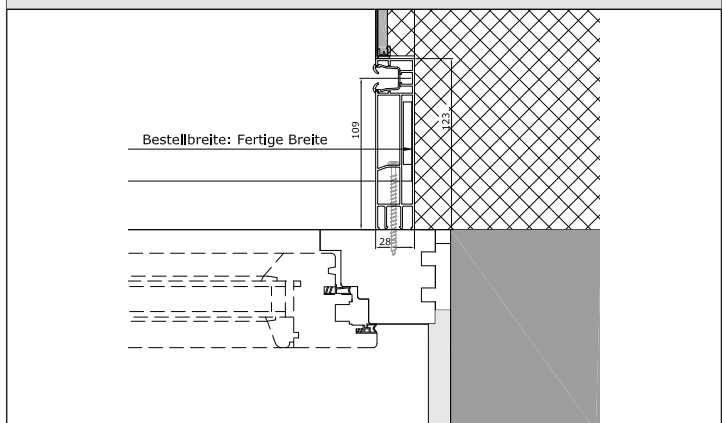

EKRA-FFK FENSTER-FENSTER-KOMBINATION

Abstand zwischen den Schienen im Standard 0. Optional ist ein Abstand zwischen 20 - 60 mm wählbar.
HINWEIS: Beispielzeichnung mit Standardabstand 0.

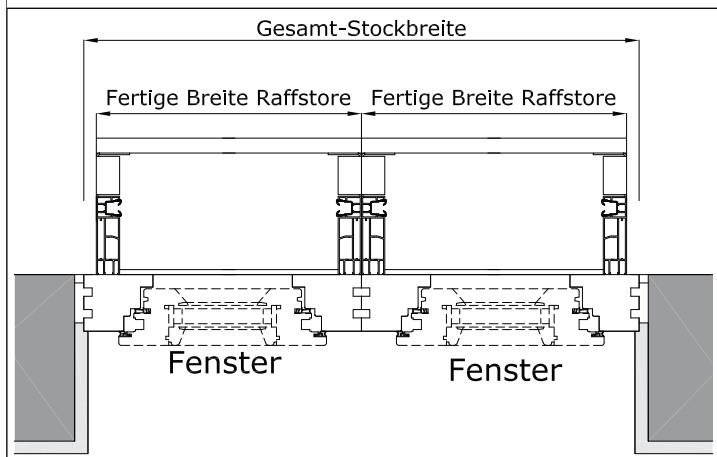

EKRA-TFK TÜR-FENSTER-KOMBINATION

Abstand zwischen den Schienen im Standard 0. Optional ist ein Abstand zwischen 20 - 60 mm wählbar.
HINWEIS: Beispielzeichnung mit 30 mm Abstand und optional mit Formrohr ZWP (30 mm, Aufpreis, lfm Höhe Führungsschiene Fenster).
Wenn Abstand gewählt - Formrohr nicht im Lieferumfang enthalten!

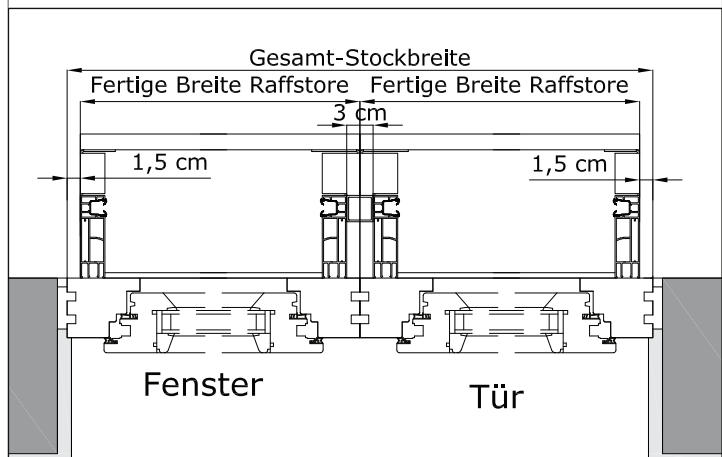

EKRA-AUS - INSEKTENSCHUTZKOMBINATION ROLLBAR ERCI-H, ERCI-H-NF, ERCI-HN

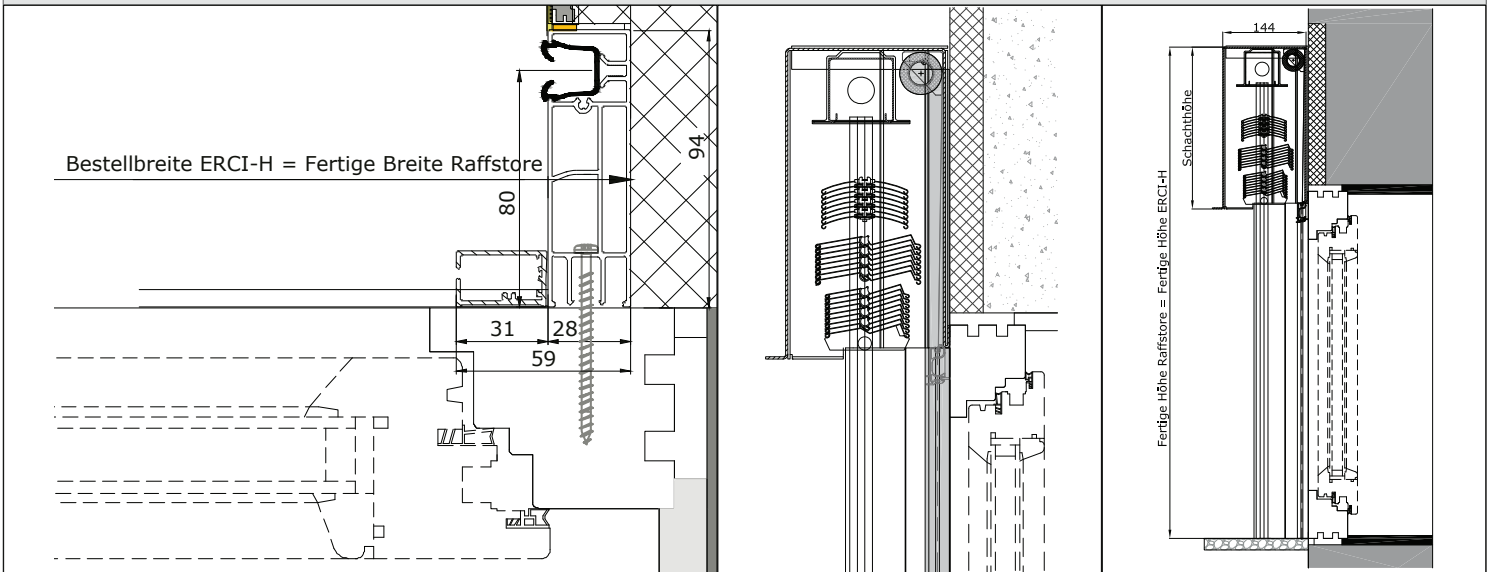

EKRA-VUS - INSEKTENSCHUTZKOMBINATION ROLLBAR ISR, ISR-NF

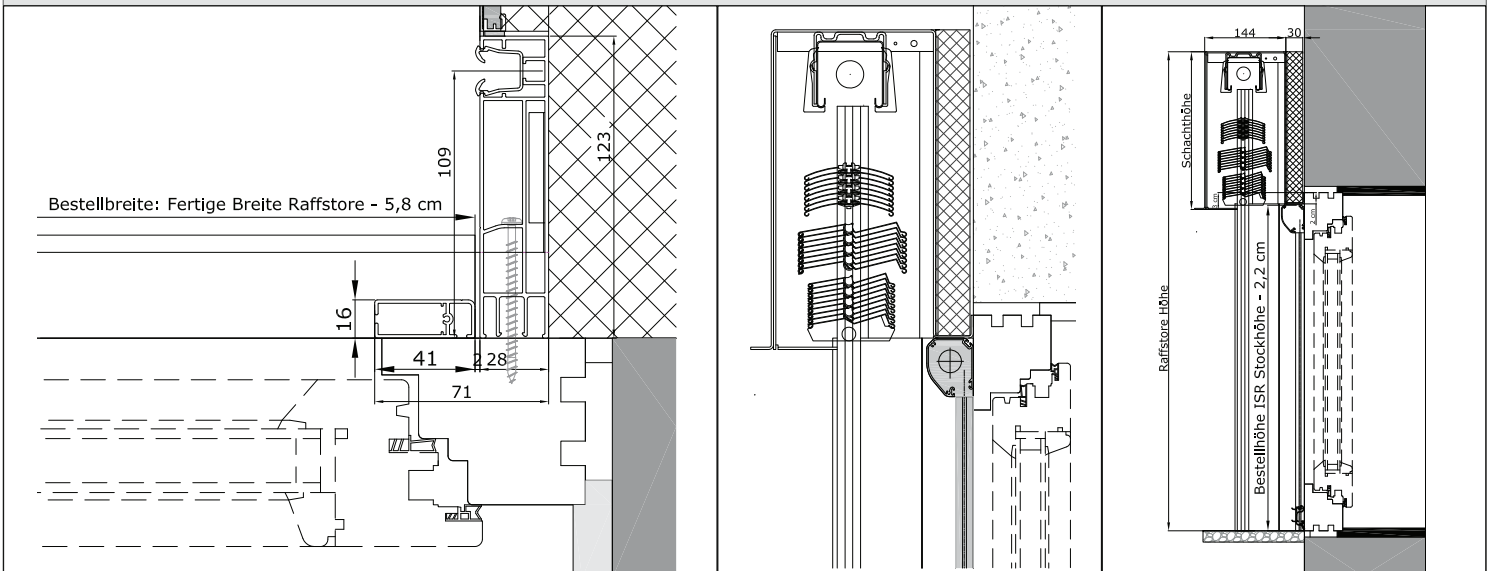

EKRA-AUS - INSEKTENSCHUTZKOMBINATION ERCI-H BEI EINER FFK

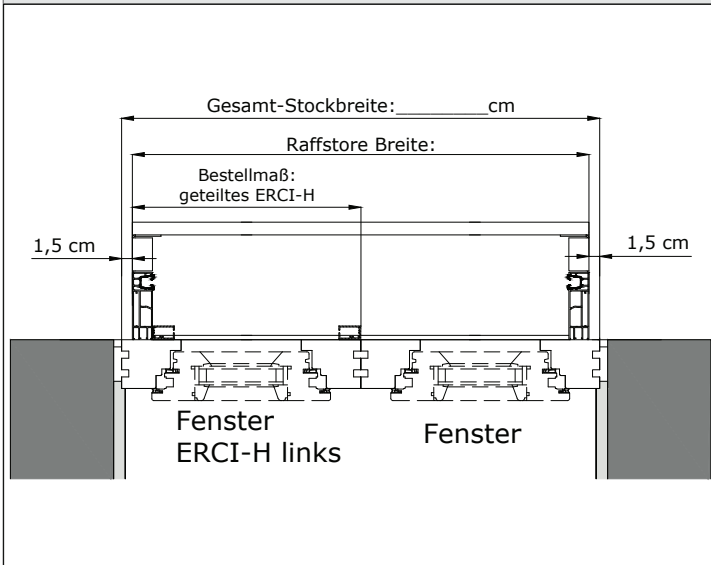

EKRA-VUS - INSEKTENSCHUTZKOMBINATION ISR BEI EINER FFK

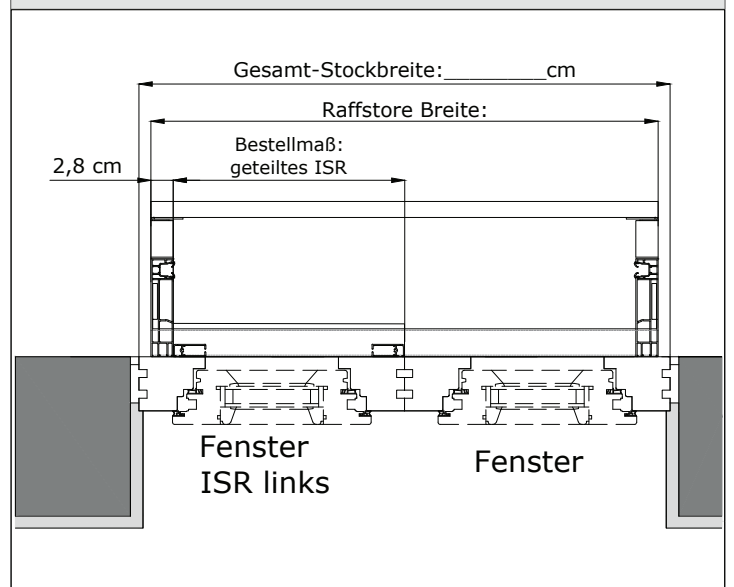

INSEKTENSCHUTZKOMBINATION INSEKTENSCHUTZPLISSEE ISP

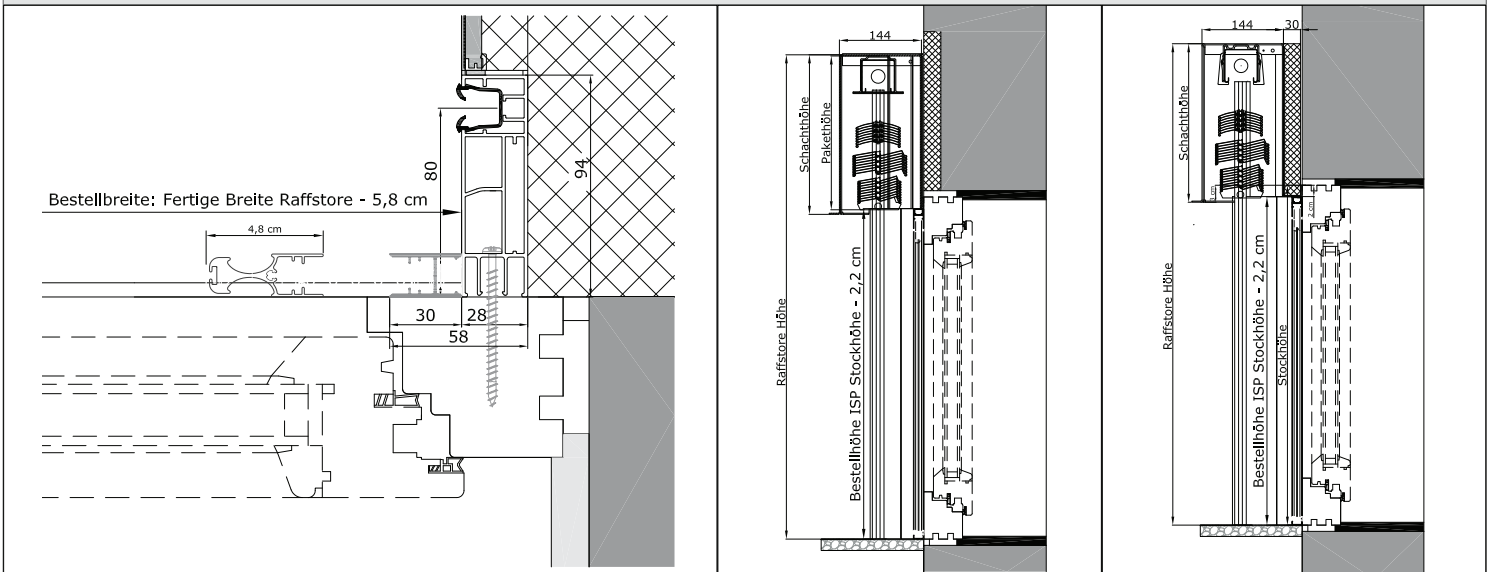

INSEKTENSCHUTZKOMBINATION FESTRAHMEN ISS108

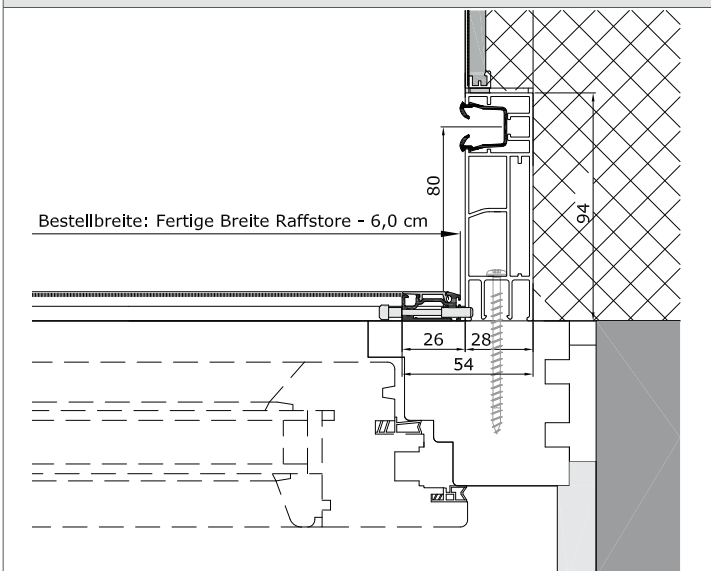

INSEKTENSCHUTZKOMBINATION SCHWENKRAHMEN ISS111

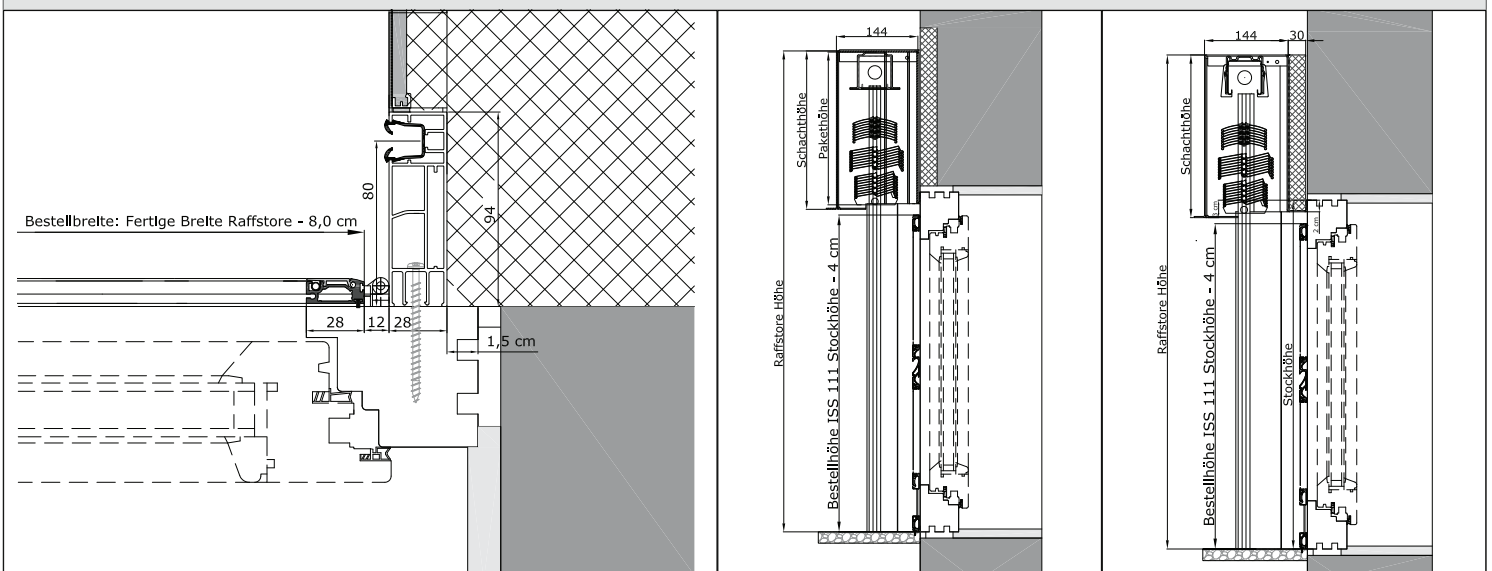

INSEKTENSCHUTZKOMBINATION SCHWENKRAHMEN ISS112, ISS112D, ISS113, ISS113D

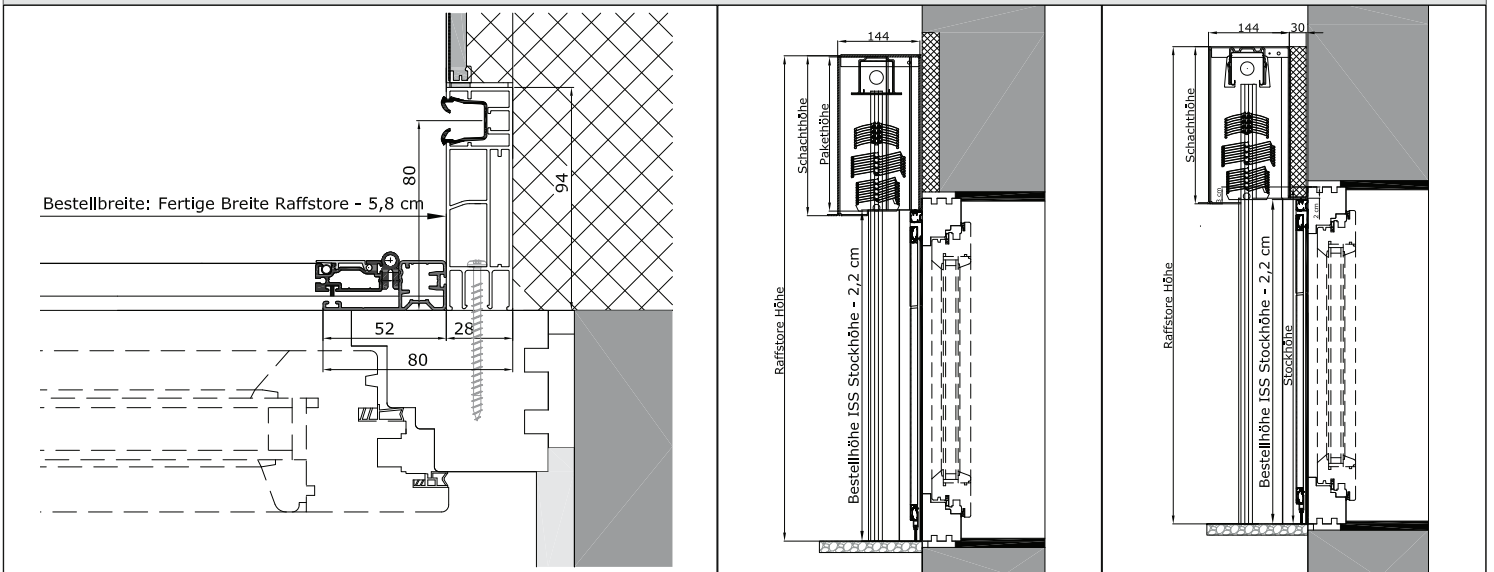

INSEKTENSCHUTZKOMBINATION SCHIEBERAHMEN ISS114, ISS214, ISS115, ISS115-OGI

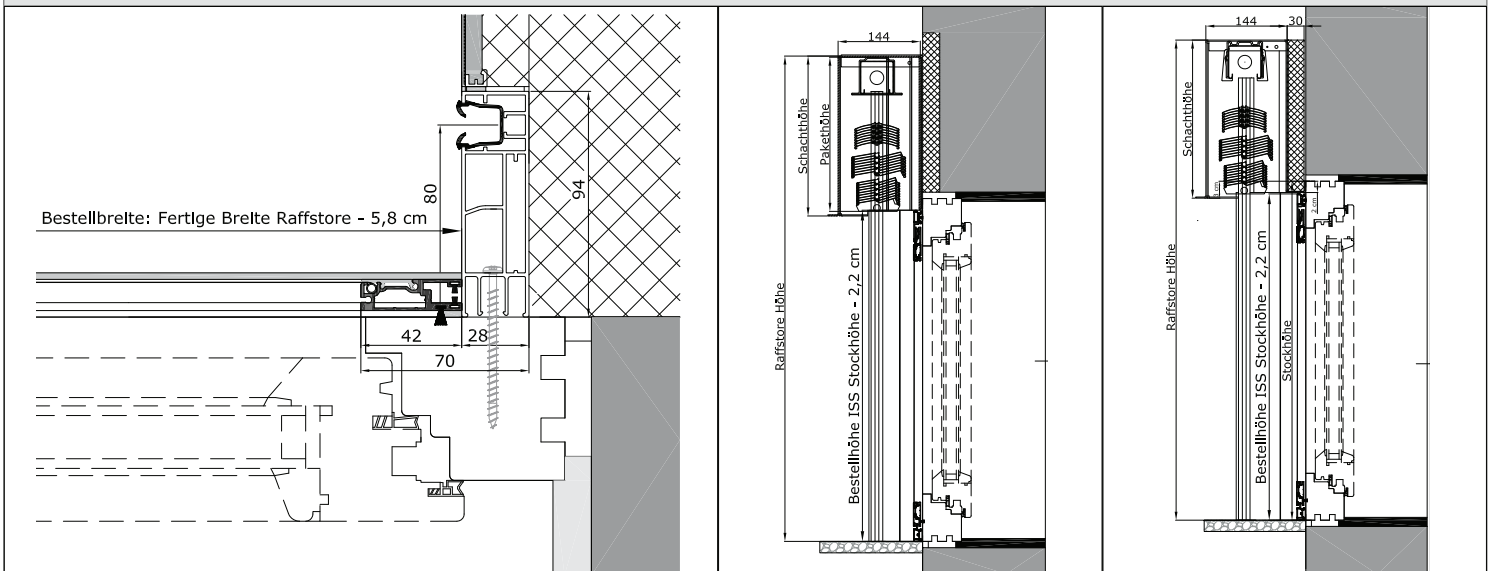

EKRA-VUS - INSEKTENSCHUTZKOMBINATION SCHIEBERAHMEN ISS116

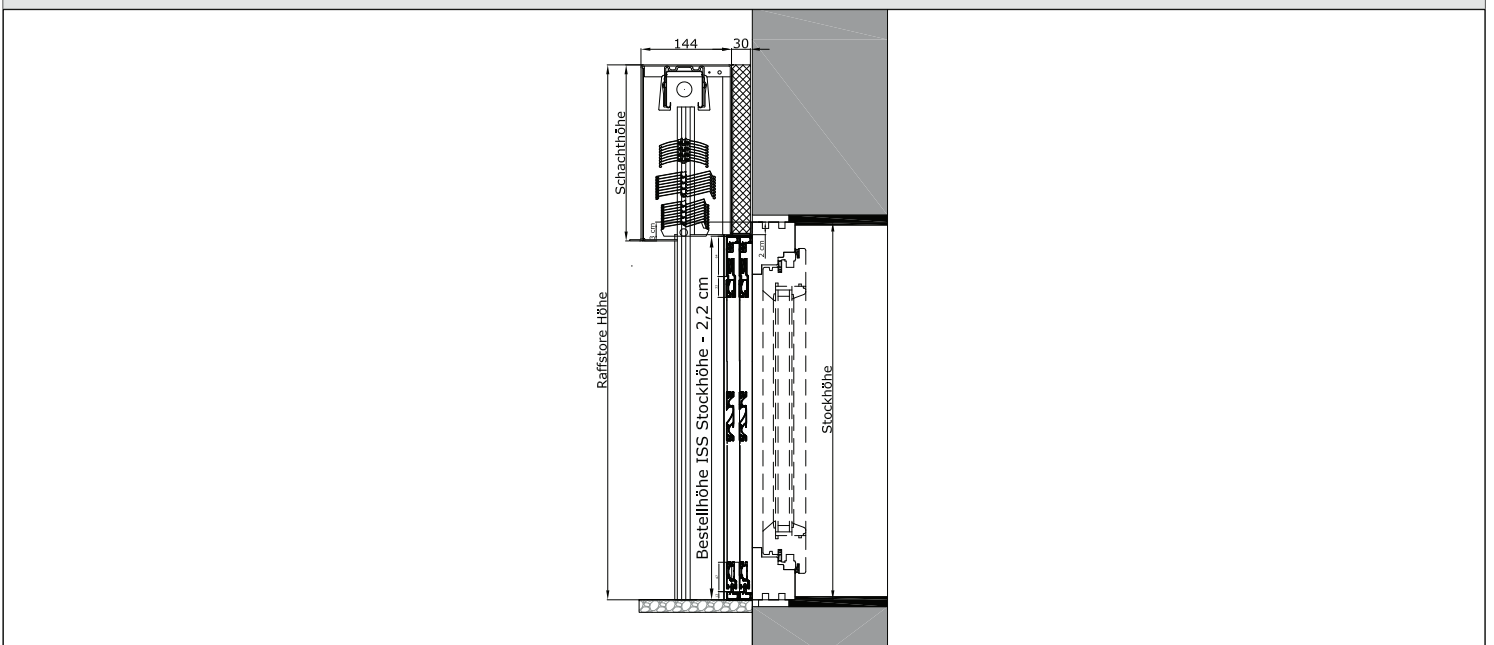

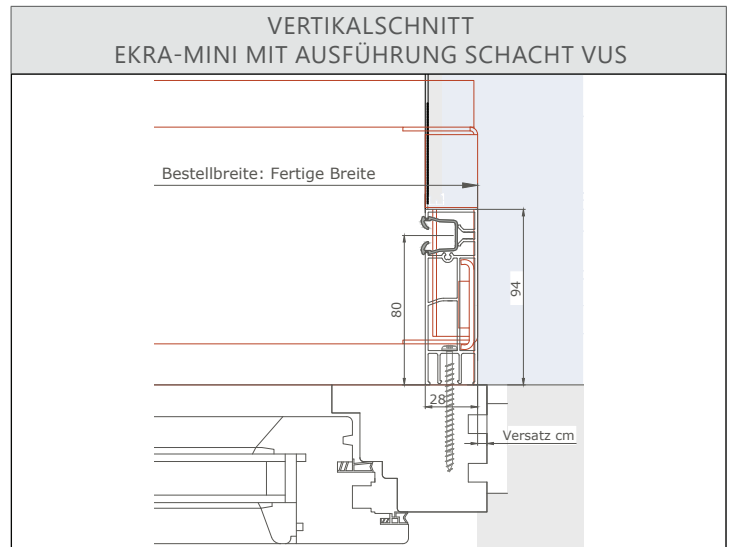
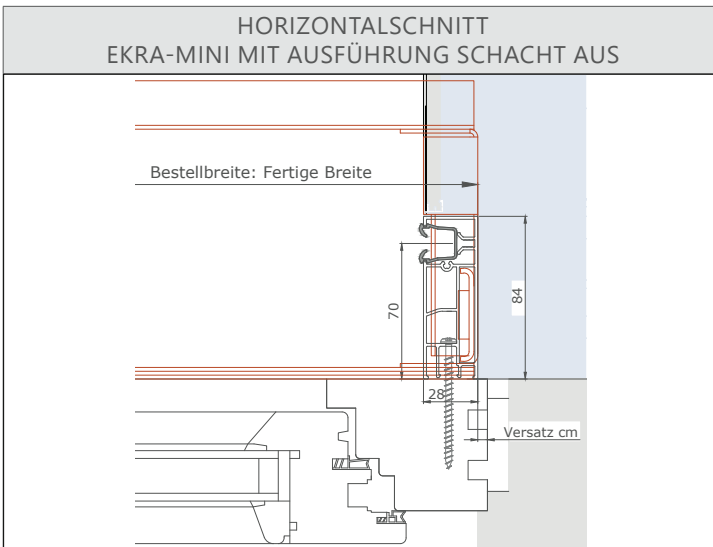
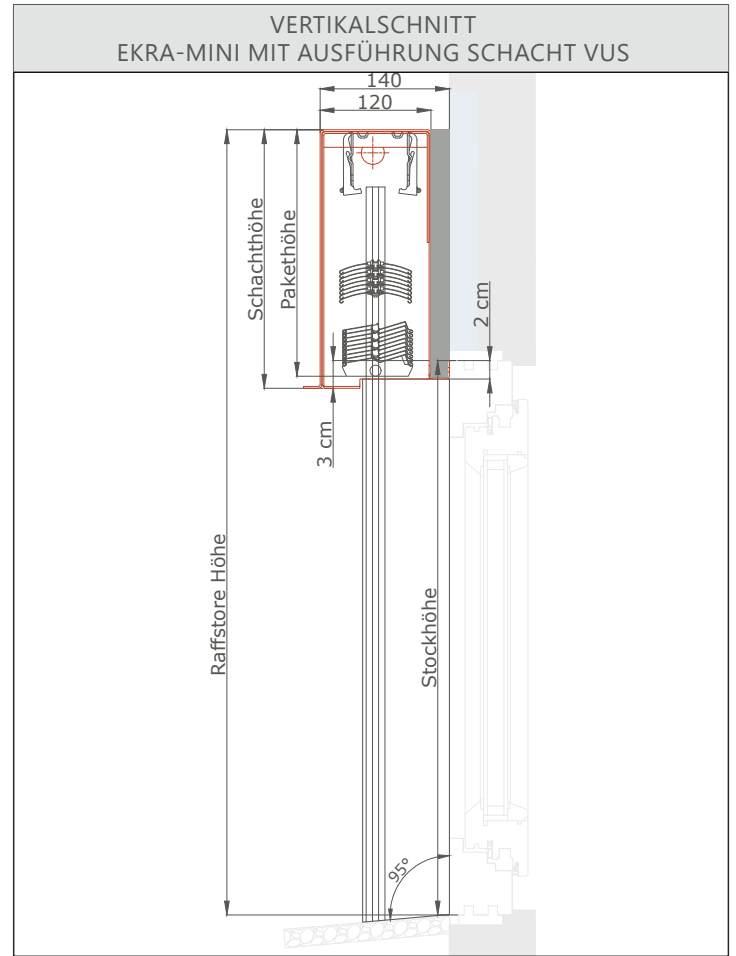
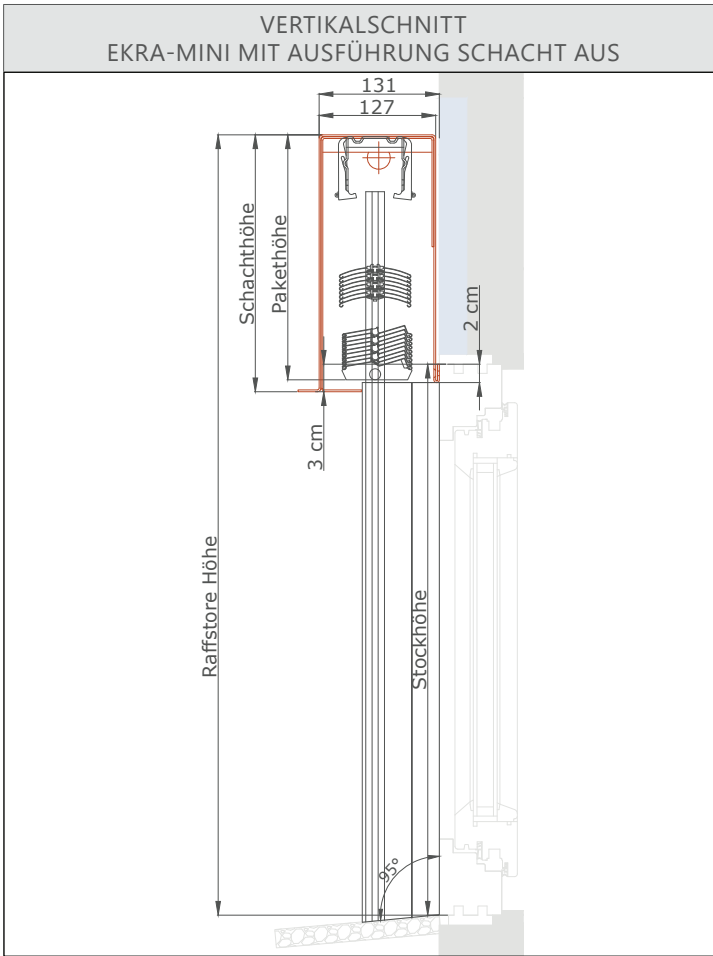

INSEKTENSCHUTZKOMBINATION FESTRAHMEN ISS 108

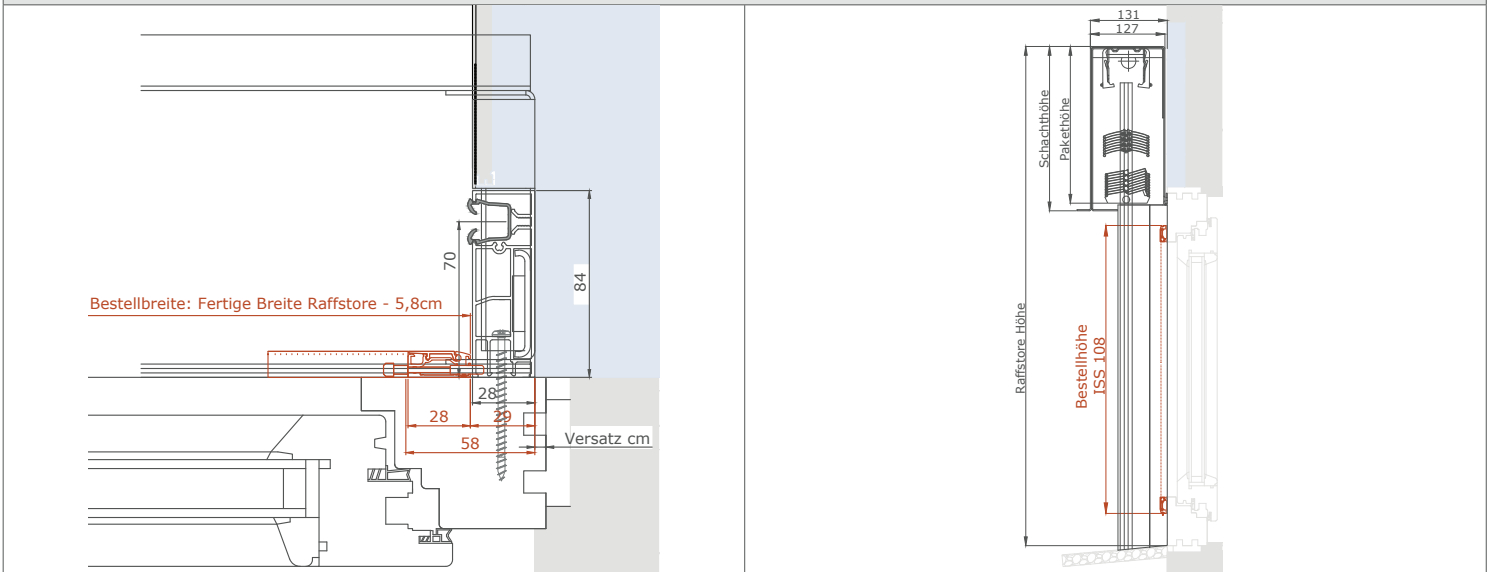

INSEKTENSCHUTZKOMBINATION SCHWENKRAHMEN ISS 111

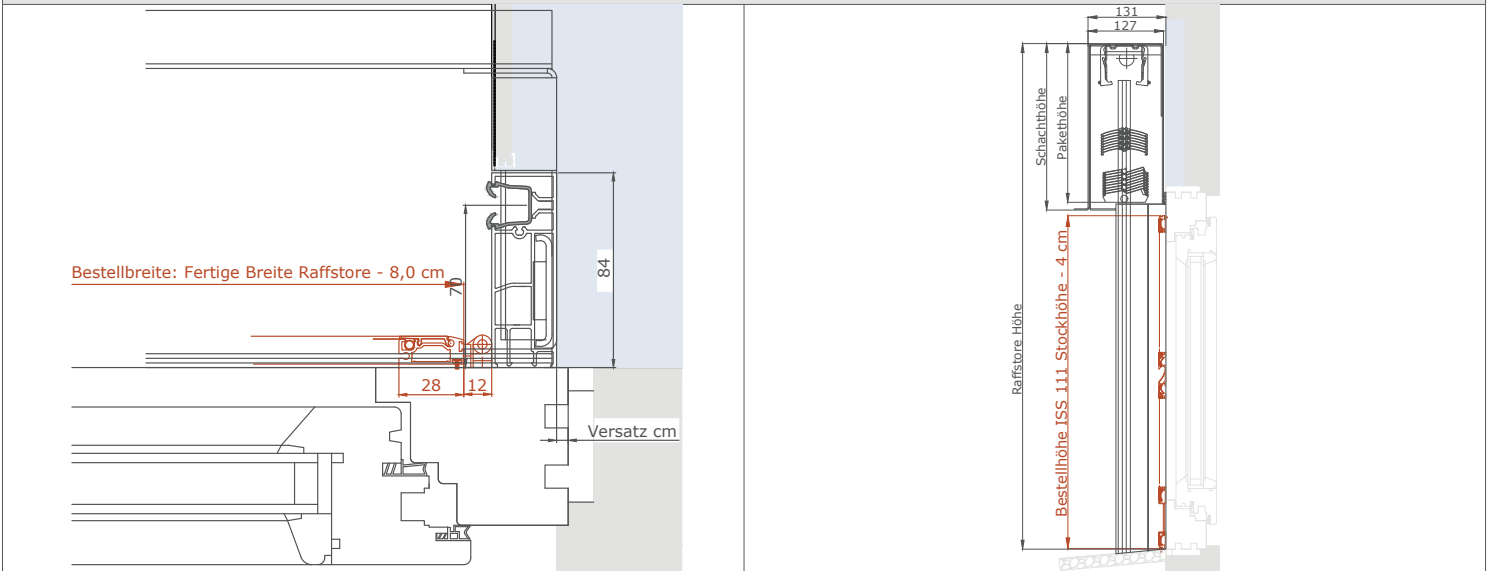

INSEKTENSCHUTZKOMBINATION SCHIEBERAHMEN ISS 114; ISS 214

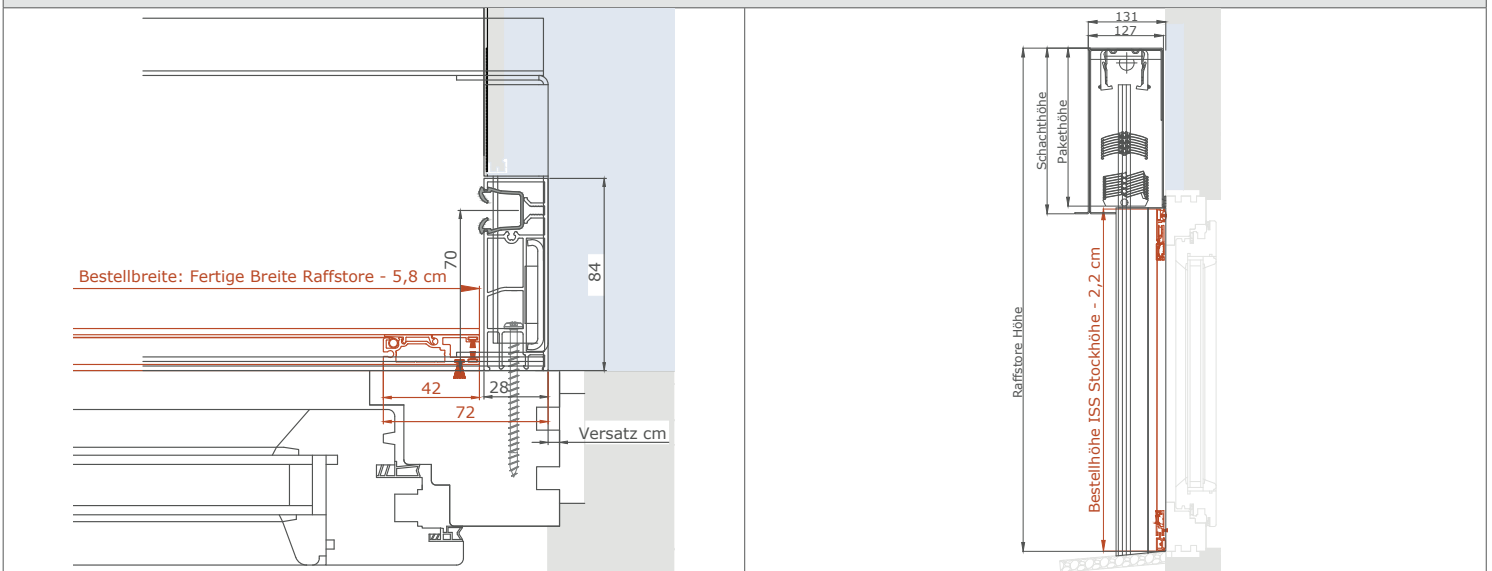

INSEKTENSCHUTZKOMBINATION FESTRAHMEN ISS 108

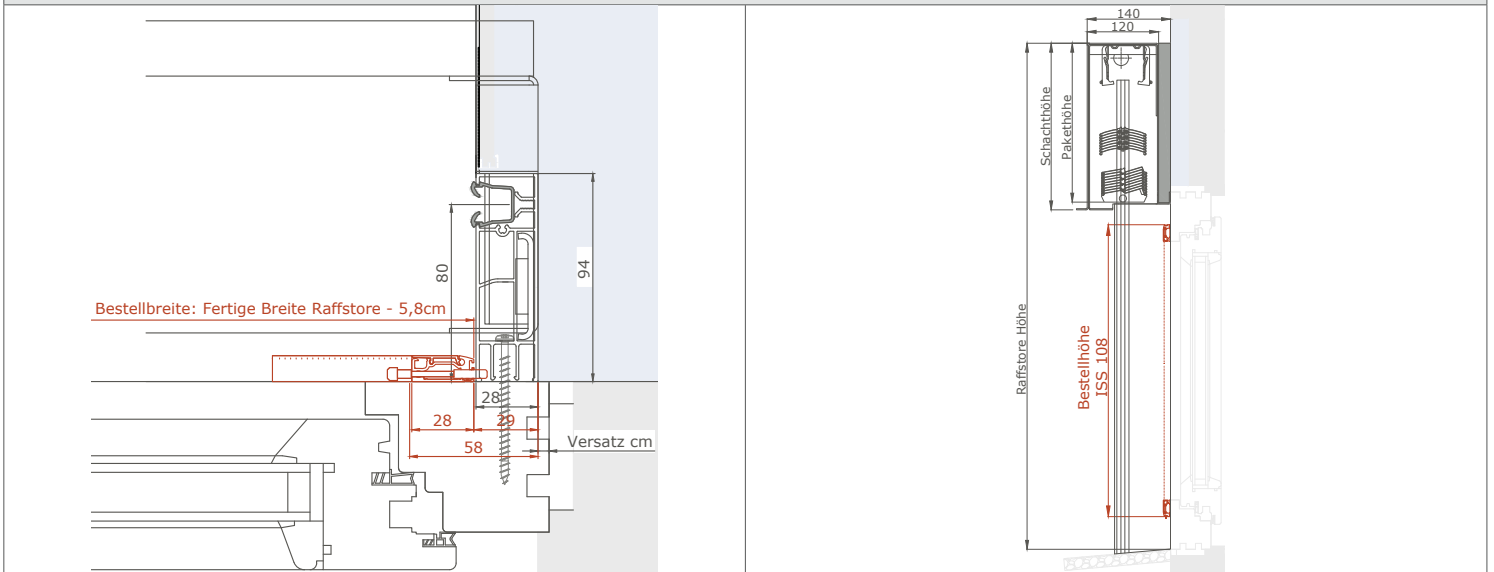

INSEKTENSCHUTZKOMBINATION SCHWENKRAHMEN ISS 111

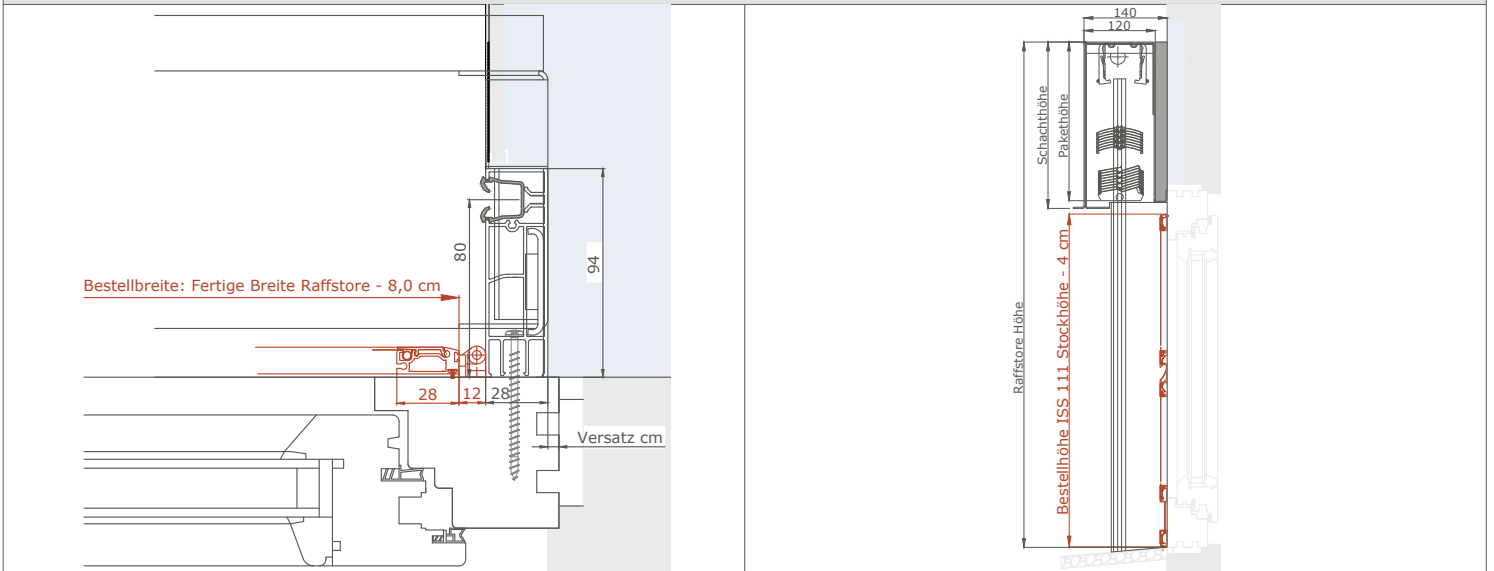

INSEKTENSCHUTZKOMBINATION SCHIEBERAHMEN ISS 114; ISS 214

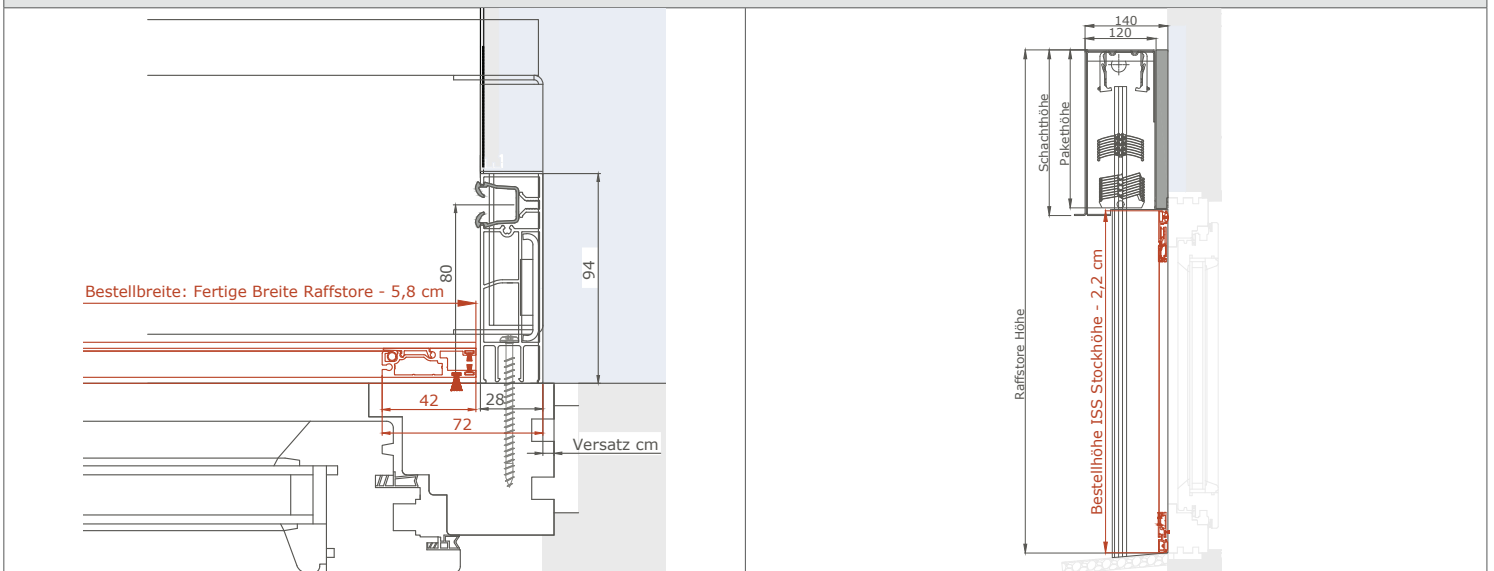

INSEKTENSCHUTZKOMBINATION INSEKTENSCHUTZPLISSEE ISP118; ISP218

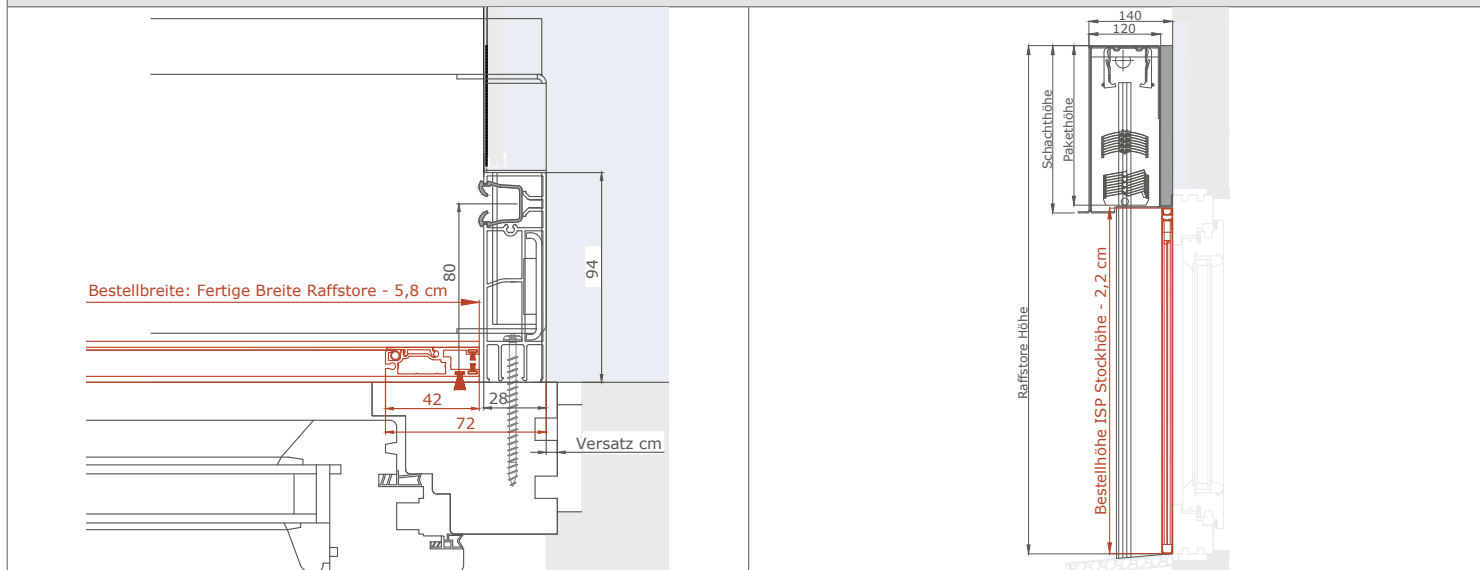

KOMBINATION MIT ISS114 ÜBERGREIFEND - VFD40 VORSATZ FÜHRUNGSSCHIENE DOPPELT 40 MM STANDARD, ERSATZTEIL

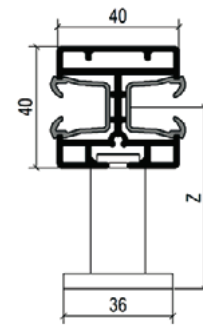
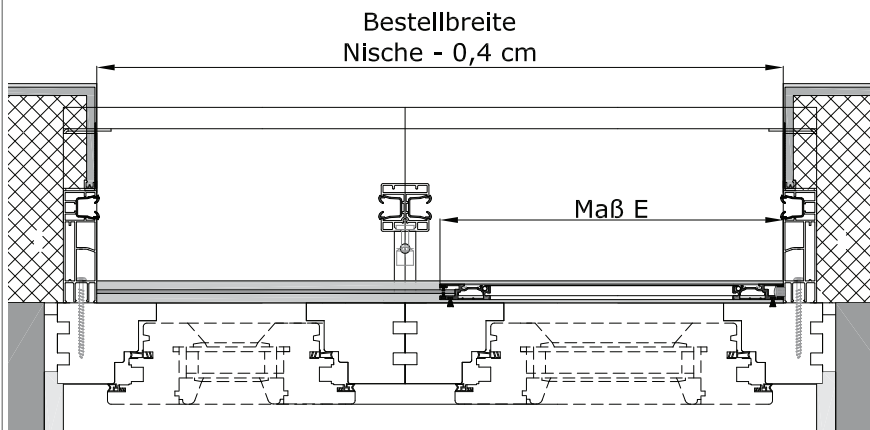

VFD40 - Vorsatz Führungsschiene doppelt 40 mm Standard, Ersatzteil
Führungsschiene eckig, aus stranggepresstem Aluminium zur Montage über Abstandhalter mit Klemmhalterung (KLK). Führung mit schwarzem, geräuschkämmenden koextrudiertem Clip-Keder für eine geräuschlose Fahrt des Behangs.

VFD-SH SCHNITT MONTAGE

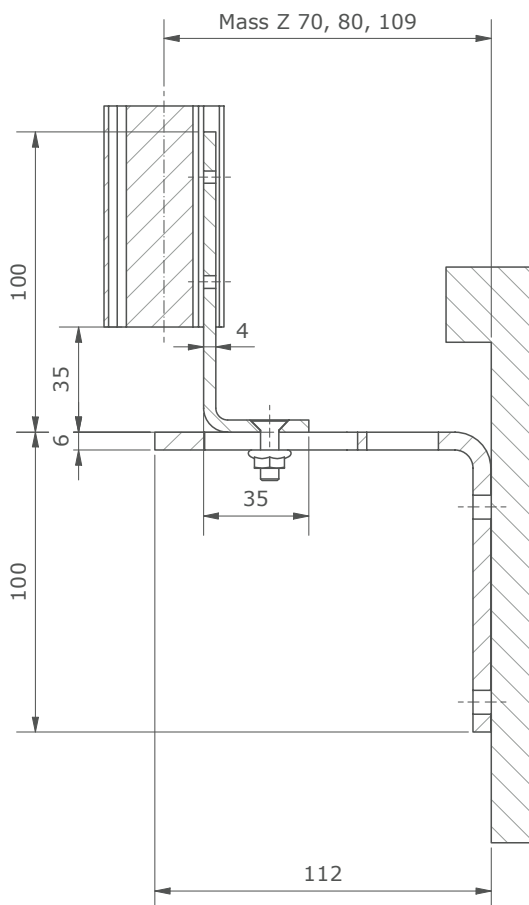

Beispiel Montage mit VFD-SH
Tiefe verstellbar für entsprechendes Mass Z