

DER SCHÖNSTE PLATZ AN DER SONNE IST IM SCHATTEN.



ISP118-MR3

INSEKTENSCHUTZ-PLISSEE
EINFLÜGELIG MONTAGERAHMEN
3-SEITIG

ISP218-MR3

INSEKTENSCHUTZ-PLISSEE
ZWEIFLÜGELIG MONTAGERAHMEN
3-SEITIG



- ▮ PLATZSPAREND - PERFEKT FÜR KLEINE BALKONE UND TERRASSEN
- ▮ AUCH FÜR FENSTER GEEIGNET
- ▮ ÜBER DIE GESAMTE HÖHE VON INNEN UND AUSSEN BEDIENBAR
- ▮ PERFEKTE DICHTUNG DURCH MAGNETVERSCHLUSS
- ▮ IDEAL ZUM NACHRÜSTEN BESTEHENDER SYSTEME
- ▮ OPTIONAL MIT SCHRÄGER BODENSCHIENE
- ▮ MIT 3-SEITIGEM MONTAGERAHMEN

Insektenschutzsystem mit plissiertem Material, horizontalen Falten und Bremsbedienung, speziell für Türen. Es ist Ein-, oder Zweiflügelig lieferbar. Die Bodenschiene mit einer Höhe von 7 mm erleichtert den Durchgang. Das plissierte Material wird standardgemäß in der Farbe schwarz geliefert. 3-seitig (seitlich und an der Oberseite) mit Montagerahmen.

ISP118-MR3

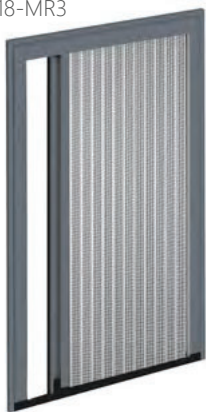

ISP218-MR3



MASSGRENZEN ISP118-MR3	MIN.	MAX.
ELEMENTBREITE	60 cm	243 cm
ELEMENTHÖHE	85 cm	256.5 cm

MASSGRENZEN ISP218-MR3	MIN.	MAX.
ELEMENTBREITE	120 cm	363 cm
ELEMENTHÖHE	85 cm	256.5 cm



TECHNIK UND MATERIALIEN

GRUNDAUSSTATTUNG

Rahmen; Montagerahmen 3-seitig; Führungsschiene; Griffleiste; Bespannung Standard: Plisseegaze schwarz; Gestellfarben Standard;

EIGENSCHAFTEN

optimaler Insektenschutz; plissiertes Gewebe; Bajonetsystem

RAHMEN

Aluminium; stranggepresst; pulverbeschichtet

VERBINDUNG

Bajonetsystem

MAGNET

Magnete nicht sichtbar im Profil integriert; für ein sauberes und dichtes Schließen

BÜRSTE

optional; grau; Höhe 16 mm (Typ3)

GRIFFLEISTE

Aluminium; stranggepresst; beidseitig bedienbar; mit integriertem Magnetstreifen für dichtes Schließen

MONTAGERAHMEN

Aluminium; stranggepresst; pulverbeschichtet; 15 x 18 mm; optional; 15 x 22 mm; von vorne verschraubt, inkl. Abdeckkappe; optional mit Dichtbürste

BESPANNUNG STANDARD

Plisseegaze schwarz

FÜHRUNGSSCHIENE

Bodenführungsschiene; Aluminium; stranggepresst; Standard Natur eloxiert; Höhe 7 mm; inkl. Entwässerungsauslauf; optional Bodenführungsschiene schräg 7°

GESTELLFARBEN STANDARD

Gestell Design-Farben

GESTELLFARBEN AUSFÜHRUNGSOPTIONEN

01 RAL-Classic Farben; 02 Eloxal ähnlich; 02 HF-RAL Farben; 03 HDS-Farben; 03 NCS-Farben

MONTAGE

Fenstermontage

KOMBINATION INSEKTENSCHUTZ

Objektführungsschiene; Softführungsschiene; Teleskopführungsschiene

PRODUKTHINWEIS

Profile maßgenau gefertigt, mit Beschlägen, Montagezubehör und Gaze. Bodenschiene immer in Natur eloxiert, Kunststoffteile immer schwarz.

ISP118-MR3	
PAKETBREITE TÜRE (Griffleiste+Profil)	
TÜR GESAMTBREITE	PAKETBREITE
-70 cm	8 cm
-100 cm	9 cm
-130 cm	10 cm
-160 cm	11 cm
-190 cm	12 cm
-220 cm	13 cm



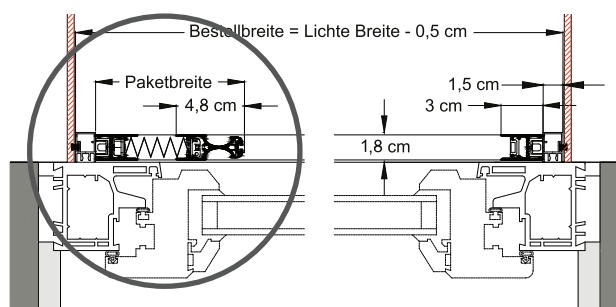

ISP218-MR3	
PAKETBREITE TÜRE (Griffleiste+Profil)	
TÜR GESAMTBREITE	PAKETBREITE
-70 cm	8 cm
-100 cm	9 cm
-130 cm	10 cm
-160 cm	11 cm
-180 cm	12 cm



TECHNIK UND ABMESSUNGEN

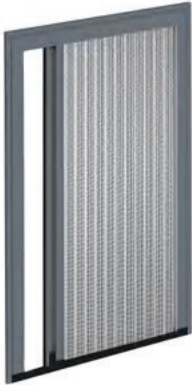
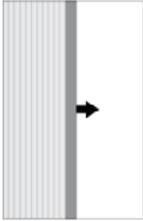

ISP118-MR3 INSEKTENSCHUTZ-PLISSEE EINFLÜGELIG MONTAGERAHMEN 3-SEITIG



		
	L / linke Seite (Ansicht von außen)	R / rechte Seite (Ansicht von außen)
		

ISP218-MR3 INSEKTENSCHUTZ-PLISSEE ZWEIFLÜGELIG MONTAGERAHMEN 3-SEITIG

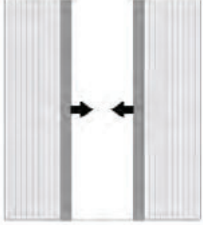

FÜHRUNGSSCHIENE

	Bodenführungsschiene; Aluminium; stranggepresst; Standard Natur eloxiert; Höhe 7 mm; inkl. Entwässerungsauslauf; optional Bodenführungsschiene schräg 7°
	AUSFÜHRUNGSOPTION SCHRÄGE BODEN Bodenschiene für ISP118 schräg 7° natur eloxiert Speziell für Böden und Terrassen mit Gefälle.

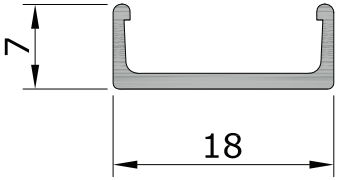
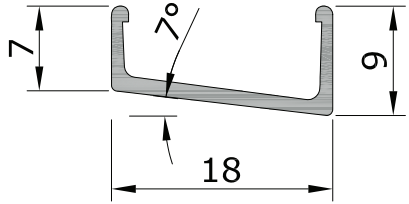
BEFESTIGUNGSSYSTEM



Festhalteklammer



BAJONETTSYSTEM

Ein Bajonettverschluss ist eine schnell herstell- und lösbare mechanische Verbindung zweier Teile in ihrer Längsachse. Die Teile werden durch Ineinanderstecken und Bewegen verbunden und so auch wieder getrennt. Das Teil, das über das andere geschoben wird, besitzt einen Längsschlitz, an dessen Ende sich rechtwinklig ein Querschlitz ansetzt. Das andere Teil besitzt dagegen einen Knopf, der in den Querschlitz eingeführt wird und dann die feste Verbindung bewirkt. Dieses Verbindungssystem wird beispielsweise bei dem VALETTA Insektenschutzplissee für eine rasche und einfache Montage eingesetzt.

BEHANG

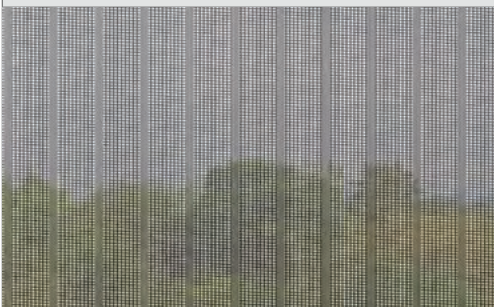

Gaze schwarz Standard



BESTELLANGABEN (Öffnungsrichtung Ansicht von Außen)

<p>ISP118-MR3</p> <p>BESTELLMASS BREITE: Lichte Breite – 5 mm</p> <p>BESTELLMASS HÖHE: Lichte Höhe – 5 mm</p>	<p>ISP218-MR3</p> <p>BESTELLMASS BREITE: Lichte Breite – 5 mm</p> <p>BESTELLMASS HÖHE: Lichte Höhe – 5 mm</p>
--	--

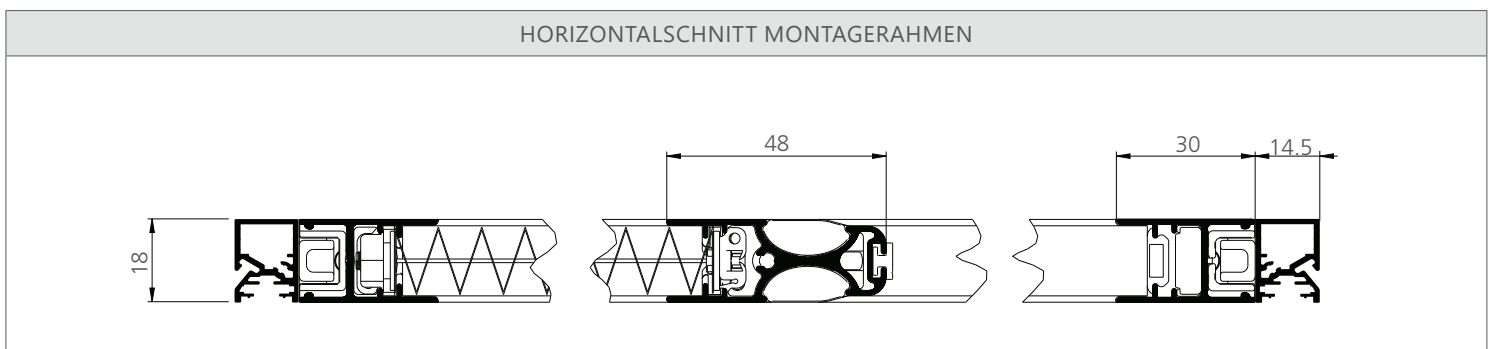
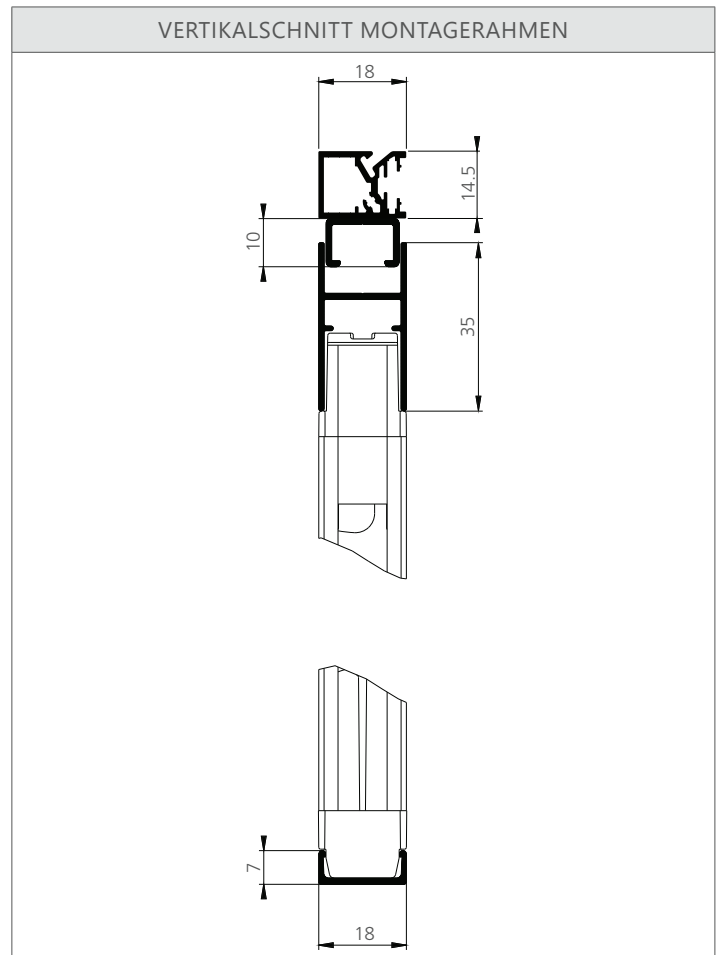
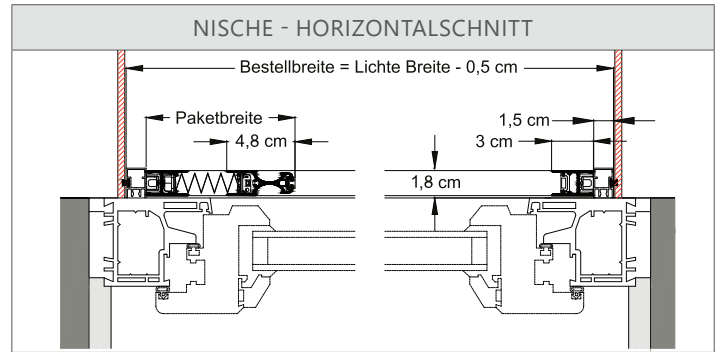
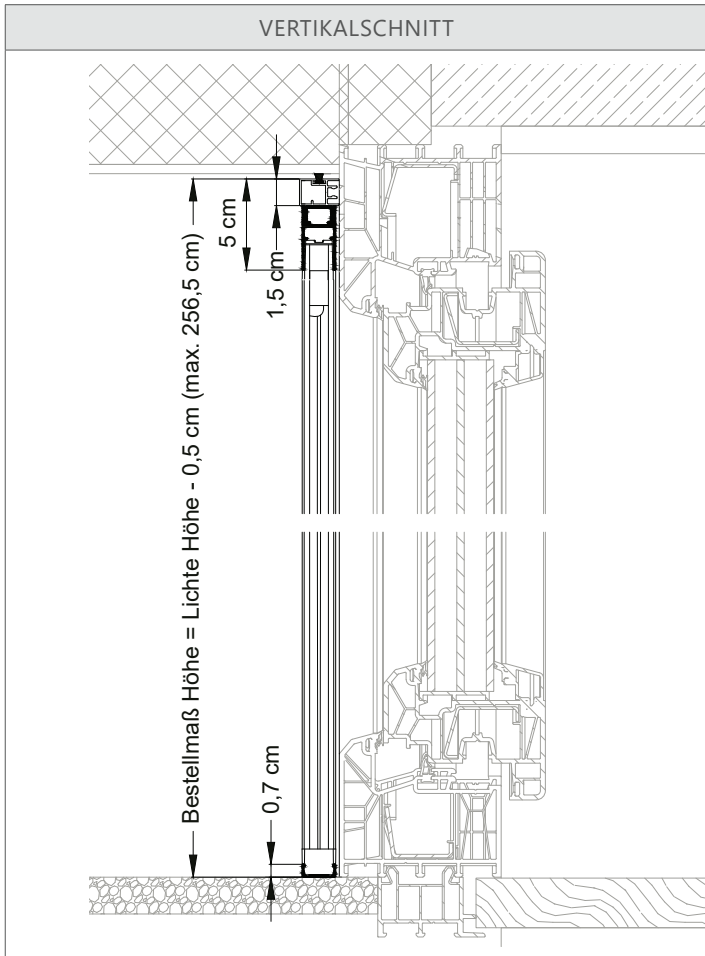

ISP KOMBINATION RAFFSTORE

ISO-USI / KLIICK-RAFFSYSTEM / BAP-ISO

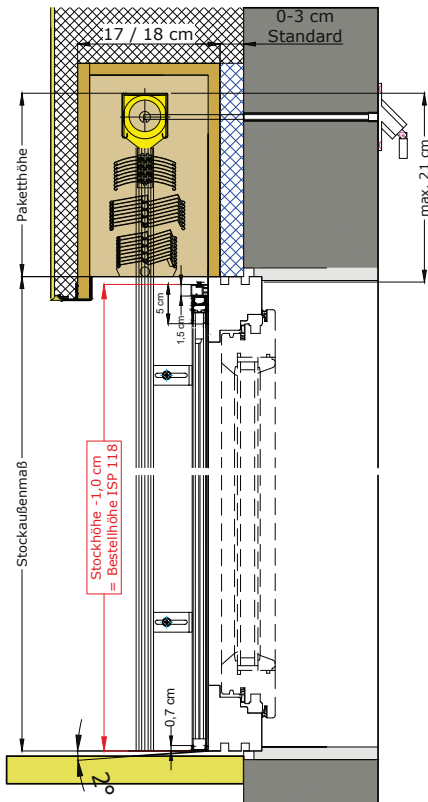

ISP118-MR3, -MR4 / ISP218-MR3, -MR4	KOMBINATION INSEKTENSCHUTZ- PLISSEE MIT MONTAGERAHMEN			
LAMELLENTYP	C80	Z75	Z90	S93
MIN. SCHACHTTIEFE	14	14	15	15
OFS TYP A,B,C*	X	X	X	X
TOFS TYP K,L,M*	X	X	X	X
UP25 TYP 1 & 2*	X	X	X	X

KOMBINATION OBJEKT-FÜHRUNGSSCHIENE

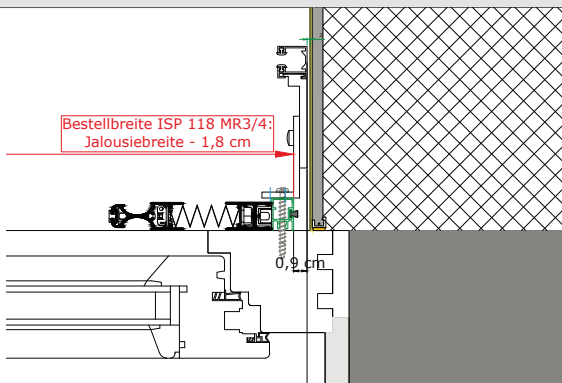

KOMBINATION TELESKOP-FÜHRUNGSSCHIENE

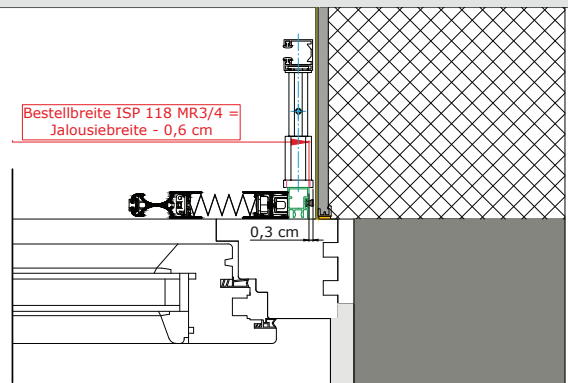

KOMBINATION SOFTSCHIENENEINPUTZPROFIL

