



Herzlichen Glückwunsch zu Ihrem neuen VALETTA - Produkt. Sie haben sich für ein qualitativ hochwertiges Produkt aus Österreich entschieden. Wir bitten Sie, den Inhalt der Montageanleitung sorgfältig zu lesen und aufzubewahren. Diese Montageanleitung vervollständigt den Verwendungszweck mit den Informationen zur Montage und der Verwendung. Die Bedienungsanleitung muss vor der ersten Benutzung gelesen werden. Schäden, die durch Nichtbeachtung der Bedienungs- und Wartungsanleitung entstehen, unterliegen nicht der Gewährleistung. Die Haftung für Folgeschäden an Elementen aller Art und Personen ist ausgeschlossen. Diese Anlage wurde vom Fachhandel geliefert und eingebaut. Reparaturen und Demontage dürfen nur durch dafür ausgebildetes Fachpersonal erfolgen. Nehmen Sie selbst keine Veränderungen am Produkt vor. Eine sichere Handhabung ist sonst nicht mehr gewährleistet.

Mit Herausgabe dieser Unterlagen/Version verlieren alle früheren entsprechenden Unterlagen ihre Gültigkeit. Die Anleitung, Zeichnungen und die Dokumentation sind vollständiges Eigentum von der Firma VALETTA Sonnenschutztechnik GmbH und dürfen weder teilweise oder ganz kopiert oder reproduziert werden. Technische Änderungen und Druckfehler sind vorbehalten. Es gelten ausnahmslos die Verkaufs- und Lieferbedingungen von VALETTA Sonnenschutztechnik GmbH. (Aktuelle Fassung unter [www.valetta.at](http://www.valetta.at))

#### WARTUNGSHINWEIS

Eine regelmäßige Wartung und Pflege erhöht die Lebensdauer der Anlage!

Überprüfen Sie die Anlage und die Bedienelemente regelmäßig jedoch zumindest einmal jährlich auf Verschleiß oder Beschädigung (Gestell, Behang, etc.) Ebenso sind Befestigungsschrauben und die Montage des Produktes auf seine Standhaftigkeit und Festigkeit zu prüfen. Entfernen Sie regelmäßig mögliche Verschmutzungen (Laub, etc.). Lassen Sie Inspektionen und Wartungsarbeiten regelmäßig und vorzugsweise nur von Fachpersonal durchführen. Verschlissene oder beschädigte Teile sind rechtzeitig und nur vom Fachbetrieb zu ersetzen bzw. reparieren. Benutzen Sie die Anlage nicht, wenn eine Reparatur erforderlich ist.

Es dürfen nur vom Hersteller freigegebene Original Ersatzteile verwendet werden.

Wir empfehlen einen Servicevertrag abzuschließen. Wenden Sie sich an ihren VALETTA-Fachpartner.

#### ACHTUNG

Verletzungsgefahr durch Sturz von einer Aufstiegshilfe! Aufstiegshilfe (z. B. Leiter etc.) kann durch unsachgemäßes Aufstellen umkippen. Aufstiegshilfe auf ebenen und tragfähigen Untergrund aufstellen! Aufstiegshilfe nicht an das Produkt lehnen!

Zweckentfremdete Belastungen beeinträchtigen Funktion und Sicherheit des Produktes!

Bei Fehlbedienung und unsachgemäßem Gebrauch erlischt der Garantieanspruch!

#### FRAGEN

Sollten Sie noch Fragen zur Montage oder der Bedienung dieses Produktes haben, kontaktieren Sie bitte Ihren autorisierten VALETTA Fachhändler.

## KOMPLETTIERUNG MIT ROLLADEN

## PFLEGEHINWEIS

Um eine lange Lebensdauer zu gewährleisten, empfehlen wir Ihnen die Oberfläche des Rollladens regelmäßig zu reinigen. Die Verwendung von ätzenden oder aggressiven, scheuernden Reinigungsmitteln kann die Oberfläche des Rollladens zerstören. Entfernen Sie Schmutz oder Gegenstände in den Führungsschienen. Die Oberfläche des Rollladens, beschichtete Elemente wie Kasten, Führungsschienen und Profile mit sauberem Wasser oder bei stärkerer Verschmutzung mit handelsüblichen Haushaltsreiniger säubern. Verwenden Sie einen weichen Schwamm und viel sauberes Wasser.

Setzen Sie den Rollladen nicht über längere Zeit Baufeuchte aus. Insbesondere aggressives Schwitzwasser durch Fertigputz oder Anstrichmittel können zu Korrosionsschäden im Antrieb oder bei den Bedienelementen führen.

## ACHTUNG:

Zweckentfremdete Belastungen beeinträchtigen Funktion und Sicherheit des Rollladens. Bei Fehlbedienung und unsachgemäßen Gebrauch erlischt der Garantieanspruch. Wenn Insektenschutzgitter aus der Führungsschiene geraten, Insektenschutz nicht bedienen! (-> kein Produktfehler!).

## KOMPLETTIERUNG MIT ROLLADEN

## ROLLADENBEDIENUNG BEI STURM

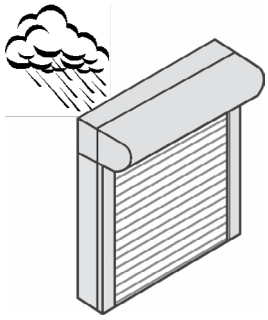

Schließen Sie bei stärkerem Wind Ihre Fenster. Sorgen Sie dafür, dass auch in Ihrer Abwesenheit kein Durchzug entstehen kann.  
**HINWEIS:**  
 Geschlossene Rollläden können bei geöffnetem Fenster nicht jeder Windlast widerstehen. Hagel kann den Behang beschädigen!

## ROLLADENBEDIENUNG BEI HITZE

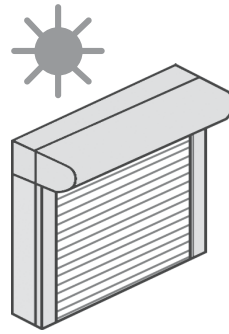

Bei Verwendung von Rollläden als Sonnenschutz empfehlen wir Ihnen, diese nicht vollständig zu schließen, so dass eine Hinterlüftung gewährleistet ist. Bei Kunststoffrollläden wird außerdem die Gefahr von Verformungen verringert.

## ROLLADENBEDIENUNG BEI FROST

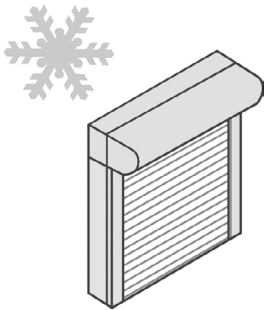

Bei Frost oder gefrierendem Regen kann der Rollladen anfrieren. Vermeiden Sie eine gewaltsame Betätigung und verzichten Sie bei fest gefrorenem Rollladen auf ein Öffnen oder Schließen.  
**HINWEIS:**  
 Nach dem Abtauen ist eine Bedienung wieder möglich.

## ROLLADENBEDIENUNG IM WINTER

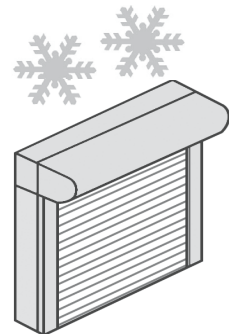

Bei automatischen Steuerungen die Automatik abschalten, wenn ein Anfrieren droht.  
**AUSNAHME:**  
 Rollladenantriebe, die mit einem Überlastungsschutz bzw. einer Hinderniserkennung ausgestattet sind.

## ROLLADEN ÖFFNEN UND SCHLIESSEN – ALLGEMEIN

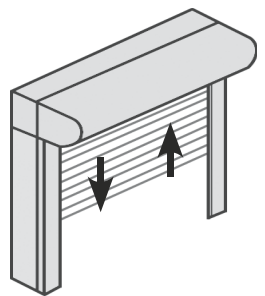

Beim Öffnen den Aufzugsgurt / Wickler / Kurbel etc. im letzten Drittel langsam betätigen. Der Rollladen darf nicht gewaltsam oben anschlagen. Beim Schließen den Gurt / Wickler / Kurbel etc. langsam betätigen. Das Bedienelement nie auslassen.  
**HINWEIS:**  
 Vermeiden Sie ruckartige Betätigungen bzw. gewaltsames weiterziehen oder drehen der Bedienelemente.

## FALSCHE BETDIENUNG

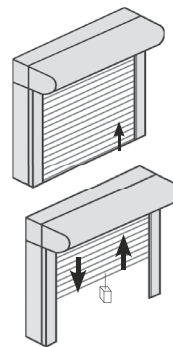

Schieben Sie den Rollladen nie hoch. Produkt nicht mit zusätzlichem Gewicht belasten!  
**HINWEIS-FEHLBEDIENUNG:**  
 Gurt/Schnur immer gleichmäßig bedienen, nie loslassen.  
 Kurbelstange nicht zu groß Abknicken, dies führt zu Schwergängigkeit und übermäßigem Verschleiß.  
 Fehlbedienungen können zu Funktionsstörungen führen.

## HINDERNISSE

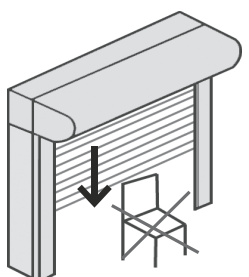

Das Abfahren des Rollladens darf nicht behindert werden.  
**HINWEIS:** Achten Sie darauf, dass keine Hindernisse den Laufbereich des Rollladens versperrern.

## ZUGÄNGIGKEIT DER BEDIENELEMENTE

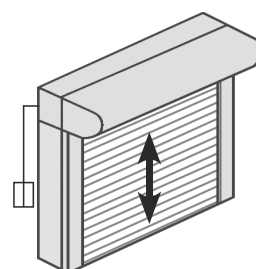

Lassen Sie Kinder nicht mit den Bedienelementen wie z.B. Funkhandsender oder Schalter des Rollladens spielen. Funkhandsender sind von Kindern fernzuhalten.

## KOMPLETTIERUNG MIT ROLLLÄDEN

## AUTOMATISCHE ROLLLÄDEN VOR BALKONE, TERRASSEN

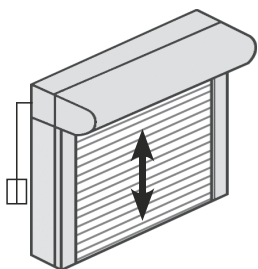

Ist vor dem einzigen Zugang zu Ihrem Balkon oder Ihrer Terrasse ein Rollladen montiert, der an eine Automatik angeschlossen ist, so können Sie sich aussperren.  
HINWEIS:  
Schalten Sie bei der Benutzung des Balkons bzw. der Terrasse die Automatik ab. Sie verhindern damit ein Aussperren.

## BETÄTIGUNG MIT DREH- ODER RASTSCHALTER

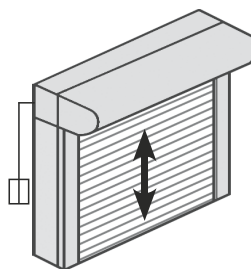

Durch Drücken und Halten der entsprechenden Taste (AUF/AB) bzw. durch Drehen und Halten des Schaltknebels (LINKS/RECHTS) bewegt sich der Rollladen in die gewählte Richtung.  
HINWEIS:  
Durch Loslassen der Taste bzw. des Schaltknebels stoppt der Rollladen.

## BETÄTIGUNG MIT RASTSCHALTER

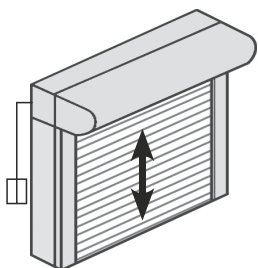

Durch Drücken der entsprechenden Taste (AUF/AB) bzw. durch Drehen des Schaltknebels (LINKS/RECHTS) bewegt sich der Rollladen in die gewählte Richtung.  
HINWEIS:  
Durch Drücken der Stopp-Taste oder der Taste für die Gegenrichtung (je nach Schalterausführung) bzw. durch Zurückdrehen des Schaltknebels stoppt der Rollladen.

## BEDIENUNG INSEKTENSCHUTZ

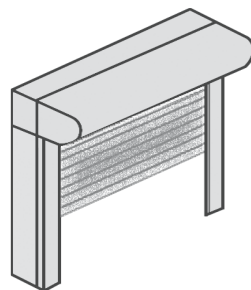

Beim Entriegeln des Insektenschutzgitters ist zu beachten, dass das Gitter mit beiden Händen so weit wie möglich nach oben geführt wird, um Beschädigungen durch zu schnelles oder ruckartiges Einfahren zu verhindern.

AUFNAHME FÜR WELLE MOTOR



Aufnahme Motorseitig (mit Klammer) und Aufnahme Lagerseite (mit Kugellager) entsprechend positionieren und sicherstellen, dass die Stromzuleitung Motorseitig vorbereitet ist.



Motorseite (Klammer für Motor)

MOTOR IN WELLE EINBAUEN



Den Motor in die Welle stecken. Auf der gegenüberliegenden Seite das Teleskopstück anbringen und den Wellenverbinder an der Welle befestigen.

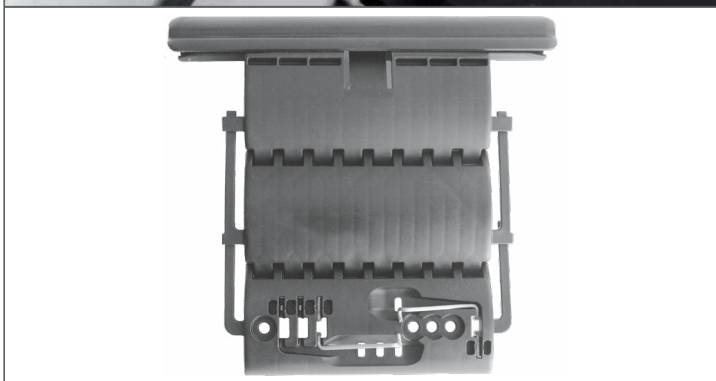

Die Wellenverbinder wird mit dem Spanndraht über die rechteckigen Ausstanzungen mit der Achtkantwelle verbunden. Die Haken sind in den Ausstanzungen der Welle einzuhängen. Die Haltespange herunter drücken und Haltespange einklipsen.

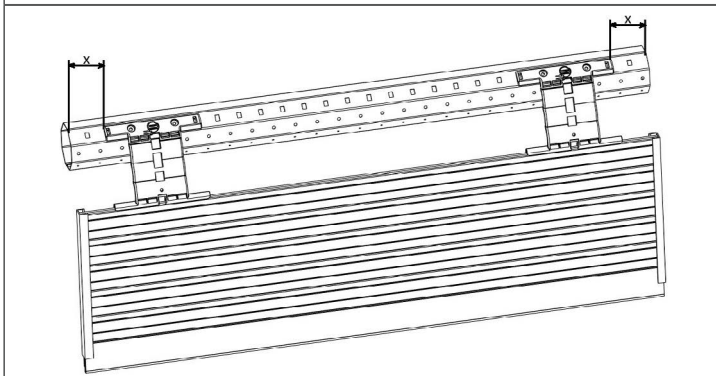

Die Wellenverbinder sollten bei der Montage einen Abstand X von mind. 30 mm und max. 80 mm haben. Es sollen bis zu einer Rollladenbreite von 100 cm zwei Verbinder, je weitere 50 cm Breite ein zusätzlicher Verbinder montiert werden. Der Abstand zwischen den Verbindern sollte max. 800 mm betragen.

WELLE IM KASTEN PLATZIEREN



Welle im Kasten platzieren; Motorseite mit Klammer fixieren; Teleskopseite in Kugellager einführen und mit Schraube fixieren.

INSEKTENSCHUTZROLLO

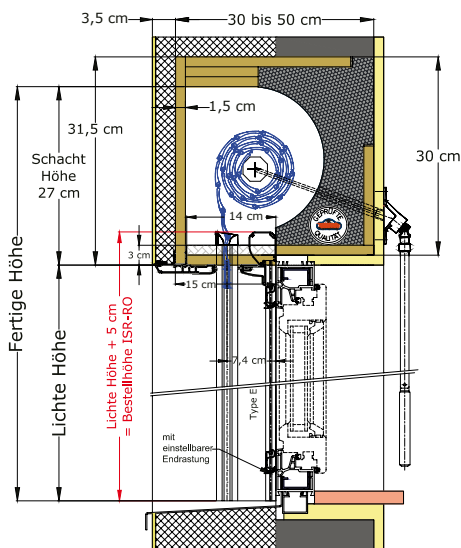

Wenn mit Insektenschutzrollo geplant, dann ISR am Fenster anbringen. Gleichmäßig links und rechts ausrichten.

Das Insektenschutzrollo (ISR) auf seinen Lauf prüfen.

MONTAGECLIP FÜR FÜHRUNGSSCHIENE



Montageclip der Führungsschiene auf Insektenschutz-Führungsschiene an gewünschter Position aufkleben und mit Schraube fixieren (Schrauben ehest möglich an Aussenkante positionieren).

Panzer aus der Verpackung nehmen. Schieben Sie das Aufnahmeprofil für jeden Wellenverbinder auf die oberste Lamelle des Rollladens und schieben Sie anschließend jedes Aufnahmeprofil über einen Wellenverbinder.

Rollladenpanzer mit dem Motor nach oben aufrollen. Zum Abschluss die Unterleiste auf den Panzer schieben.

FÜHRUNGSSCHIENE



Führungsschienen auf die Montage-Clips stecken und andrücken; Panzer in die Führungsschiene einführen und an der Unterleiste mit einem kleinen Imbus die Arretierung verdrehen. Motor/Panzer nach unten abfahren bis er selbstständig stoppt, dann wieder nach oben bis er selbstständig stoppt – Motor erkennt die Endlagen automatisch.

MONTAGE ABROLLEIESTE



Montageclips für Abrolleiste auf Fenster bzw. ISR Führungsschiene montieren und Abrolleiste aufklipsen. Schlitzabdeckung anbringen und final nochmals den Panzer auf- und abfahren um den Lauf des Behangs zu kontrollieren.

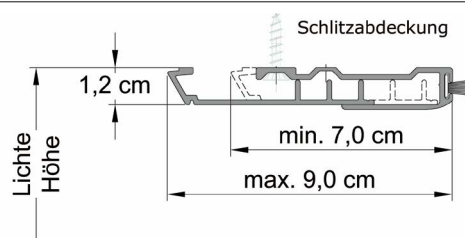



### STANDARDMOTOR M60 WT



**M60** Standardmotor M60  
inkl. 3,0 m Kabel; Ende offen



### INTELLIGENTER MOTOR WT



**IM60-K** Intelligenter Motor - Komfort für 60 mm  
Welle  
inkl. 3,0 m Kabel; Ende offen



### ELERO STANDARDMOTOR WT



**E-IM60-K** Elero Intelligenter Rollladen Motor  
RolMotion/D+  
inkl. 3,0 m Kabel; Ende offen



### INTELLIGENTER FUNKMOTOR IO



**IFM60-IO** Intelligenter Funkmotor io für 60 mm  
Welle  
inkl. 3,0 m Kabel; Ende offen



### INTELLIGENTER FUNKMOTOR VR - IO



**IFM60VR-IO** Intelligenter Funkmotor VR io für Welle  
60 mm  
inkl. 3,0 m Kabel weiß; Ende offen

#### **IFM60VR-IO-SET**

Intelligenter Funkmotor VR io inkl. Smooove Wandsender SET  
IFM60VR-IO + SMOOVE Wandsender Pure Shine inkl.  
Rahmen  
bereits im Werk programmiert!



### ELERO INTELLIGENTER FUNKMOTOR VR



**E-IFM60VR** Elero Intelligenter Funkmotor RolMotion/D+  
inkl. 3,0 m Kabel; Ende offen

#### **E-IFM60VR-SET**

Elero Intelligenter Funkmotor RolMotion/D+ inkl. Wandsender  
E-IFM60VR+Funkwandsender MonoTec bereits im Werk programmiert!

Weitere Informationen wie Leistungserklärung etc. finden Sie im Downloadbereich auf unserer Homepage unter [WWW.VALETTA.AT](http://WWW.VALETTA.AT)

## VALETTA Sonnenschutztechnik GmbH

Landesgericht Linz FN 86233p / UID-Nr. ATU 66 057 107

Salzburger Straße 199

| Wien

A - 4030 Linz

| Salzburg - Puch

T. +43 732 38 80-0

| Kärnten - Klagenfurt

office@valetta.at

| Tirol - Rum/Innsbruck

