



Herzlichen Glückwunsch zu Ihrem neuen VALETTA - Produkt. Sie haben sich für ein qualitativ hochwertiges Produkt entschieden. Wir bitten Sie, den Inhalt der Anleitung sorgfältig zu lesen und aufzubewahren.

Dieses Merkblatt vervollständigt den Verwendungszweck mit den Informationen zur Montage und der Verwendung der LUNA-LED-IO Ausführung und ist eine **Ergänzung zur Montageanleitung LUNA Kassettenmarkise**.

WICHTIGE MONTAGEHINWEISE UNBEDINGT BEACHTEN!

Die Bedienungsanleitung muss vor der ersten Benutzung der LUNA-LED-IO-Markise gelesen werden. Für die Sicherheit von Personen ist es wichtig, diese Anweisungen zu befolgen. Schäden, die durch Nichtbeachtung der Bedienungs- und Wartungsanleitung entstehen, unterliegen nicht der Gewährleistung. Die Haftung für Folgeschäden an Elementen aller Art und Personen ist ausgeschlossen.

Alle Anleitungen sind aufzubewahren und müssen bei einem eventuellen Verkauf der Markise an den neuen Besitzer weitergereicht werden.

Lieferung sofort auf mögliche Transportschäden überprüfen. Den Inhalt der Sendung mit dem Lieferschein vergleichen.

LIEFERUMFANG DER LUNA-LED-IO BAUGRUPPE FÜR BAUSEITIGE INSTALLATION:

- LED Band 24V (lose)
- Schalernetzteil 24 VDC (lose)
- Somfy Lighting Receiver io (lose)

Funkhandsender Situo 5 Variation A/M io (EMPFOHLENER FUNKHANDSENDER NICHT IN DER BAUGRUPPE ENTHALTEN)

ALLGEMEINE HINWEISE

Mit Herausgabe dieser Unterlagen/Version verlieren alle früheren entsprechenden Unterlagen ihre Gültigkeit.

Die Anleitung, Zeichnungen und die Dokumentation sind vollständiges Eigentum von der Firma VALETTA Sonnenschutztechnik GmbH und dürfen weder teilweise oder ganz kopiert oder reproduziert werden. Technische Änderungen und Druckfehler behalten wir uns vor. Es gelten ausnahmslos die Verkaufs- und Lieferbedingungen von VALETTA Sonnenschutztechnik GmbH. (aktuelle Fassung unter www.valetta.at)

FRAGEN

Sollten noch Fragen zur Montage oder der Bedienung dieses Produktes haben, kontaktieren Sie bitte Ihren autorisierten VALETTA Fachhändler.

LUNA-LED-IO Kassettenmarkise

1. LESEN DER MONTAGE- UND BEDIENUNGSANLEITUNGEN

 Die Montage- und Bedienungsanleitungen müssen vor der Montage gelesen und beachtet werden. Eine Nichtbeachtung entbindet den Hersteller von seiner Haftungspflicht.

1.1 SICHERHEITS- UND WARNHINWEISE FÜR MONTAGEANLEITUNGEN

Sicherheitshinweise sind an verschiedenen Stellen im Text zu finden. Sie sind verschiedenen Symbolen und einem Hinweistext gekennzeichnet:

 **WICHTIGER SICHERHEITSHINWEIS:**
Mit diesem Warndreieck sind Hinweise gekennzeichnet, die für die Funktion des Produktes wichtig sind und die bei Nichtbeachtung zu schweren Verletzungen oder zum Tod führen können.

 **WICHTIGER SICHERHEITSHINWEIS:**
Mit diesem Warndreieck sind Hinweise gekennzeichnet, die Gefahren durch Stromschlag beschreiben, welche zu schweren Verletzungen oder zum Tod führen können.

1.2 QUALIFIKATION

Die Montageanleitung richtet sich ausschließlich an den qualifizierten Monteur, der über versierte Kenntnisse in folgenden Bereichen verfügt:

- Arbeitsschutz, Betriebssicherheit und Unfallverhütungsvorschriften
- Umgang mit Leitern und Gerüsten
- Handhabung und Transport von langen, schweren Bauteilen
- Umgang mit Werkzeugen und Maschinen
- Einbringung von Befestigungsmitteln
- Beurteilung der Bausubstanz
- Inbetriebnahme und Betrieb des Produktes

 Wird über eine dieser Qualifikationen nicht verfügt, muss ein fachkundiges Montageunternehmen mit der Montage des Produktes beauftragt werden.

ELEKTROARBEITEN:

 Die elektronische Festinstallation muss gemäß ÖNORM EN 50110 bzw. VDE 100 durch eine zugelassene Elektrofachkraft erfolgen. Die beigefügten Installationshinweise der mitgelieferten Elektrogeräte sind hierbei zu beachten.

1.3 WARENANNAHME

Die Lieferung muss sofort nach Erhalt auf Transportschäden überprüft werden. Außerdem muss der Inhalt der Sendung mit dem Lieferschein verglichen werden.

1.4 AUFSTIEGSHILFEN ZUR MONTAGE

 Aufstiegshilfen dürfen nicht an der Beschattung angelehnt oder befestigt werden. Sie müssen einen festen Stand haben und genügend Halt bieten. Verwenden sie nur Aufstiegshilfen welche eine ausreichend hohe Tragkraft haben.

1.5 ABSTURZSICHERUNG

 Bei Arbeiten in größeren Höhen (>2m) besteht Absturzgefahr. Es sind geeignete Absturzsicherungen zu nutzen. Glasflächen, Lichtbänder und andere nicht durchbruchssichere Flächen dürfen nicht als Standplatz dienen. In solchen Fällen sind Lastverteilungsplatten zu verwenden. Treffen sie Schutzmaßnahmen wie Absperrung des Bereiches unterhalb ihrer Montagestelle, um Verletzungen unbeteiligter Personen zu verhindern.

1.6 PERSÖNLICHE SCHUTZAUSRÜSTUNG

 Beim der Montage ist eine entsprechende Schutzausrüstung zu tragen.

1.7 ENERGIELEITUNGEN

 Vergewissern sie sich vor Beginn, dass im Bereich der Bohrung kein Strom - oder Gasleitungen verlaufen.

1.8 ELEKTROANSCHLUSS

 Die Beleuchtung darf nur angeschlossen werden, wenn die Angaben des Elektroantriebes mit der Stromquelle übereinstimmen. Die Daten des Elektroantriebes entnehmen sie bitte der beiliegenden Montageanleitung. Die beigefügten Montagehinweise der mitgelieferten elektrischen Komponenten sind unbedingt zu beachten.

1.9 BESTIMMUNGSGEMÄSSE VERWENDUNG

 Gelieferten Teile dürfen nur für ihren in der Bedienungsanleitung definierten Verwendungszweck eingesetzt werden. Veränderungen, wie An- und Umbauten, die nicht vom Hersteller vorgesehen sind, dürfen nur mit schriftlicher Genehmigung des Herstellers vorgenommen werden.

1.15 UNKONTROLLIERTE BEDIENUNG

 Bei Arbeiten im Fahrbereich der Beschattung muss die automatische Steuerung ausgeschaltet werden. Es besteht Quetsch- und Absturzgefahr.

Zusätzlich muss sichergestellt sein, dass die Anlage nicht unbeabsichtigt manuell bedient werden kann. Hierzu ist die Stromzufuhr zu unterbrechen, z.B. die Sicherung auszuschalten oder die Steckerkupplung am Motor zu trennen. Ebenso muss bei manueller Bedienung die Bedienkurbel ausgehängt und sicher verwahrt werden.

Werden Beschattungen von mehreren Nutzern betrieben, muss eine vorrangig schaltende Verriegelungsvorrichtung (kontrollierte Stromunterbrechung von außen) installiert werden, die jegliches Ein- und Ausfahren der Beschattung unmöglich macht.

1.18 ÜBERGABE



 Alle Bedienungsanleitungen, sowie die Montage- und Einstellanleitungen der Motor-, Schalter- und Steuerungshersteller sind mit einer Einweisung dem Nutzer zu übergeben. Er ist umfassend über die Sicherheits- und Nutzungshinweise aufzuklären. Bei Nichtbeachtung und Fehlbedienung kann es zu Schäden oder Unfällen kommen.

LUNA-LED-IO Kassettenmarkise - Inbetriebnahme LED Dimmer und Handsender

BESTANDTEILE DER LED BAUGRUPPE FÜR BAUSEITIGE INSTALLATION:

- LED Band 24V (lose)
- Schaltnetzteil 24 VDC (lose)
- Somfy Lighting Receiver io (lose)

Funkhandsender Situo 5 Variation A/M io (EMPFOHLENER FUNKHANDSENDER NICHT IN DER BAUGRUPPE ENTHALTEN)

DATENBLATT INFORMATIONEN		
LED-SCHALTNETZTEIL	SOMFY LIGHTING RECEIVER IO	LED BAND
		
24 VDC / 3,75 A	230 V ~ 50Hz	24 VDC
90 W	bis max. 500 W	14,4 W
IP 67	IP 55	IP 66
- 40 C° bis + 85 C°	- 20 C° bis + 60 C°	Farbtemperatur: 4200 K, neutralweiß
Länge: 171 mm	Länge: 92 mm	
Breite: 63 mm	Breite: 43 mm	Breite: 10 mm
Höhe: 37,5 mm	Höhe: 28 mm	
Die Netzteile der PWM-90-Serie verfügen über einen 90 W Single Output und eine integrierte aktive PFC-Funktion. Die Eingangsspannungsbereich beträgt 90 bis 305 V AC. Mit einer sehr kurzen Startzeit von <500 ms sehr energiesparend und umweltfreundliche Beleuchtung.	Der Lighting receiver Variation io ist ein mit der Radio Technology io -homecontrol ausgestatteter Funkempfänger. Er gestattet die Steuerung von LED mit einem dimmbaren Trafo und 1-10V Steuersignaleingang über einen Somfy io-homecontrol Funksender.	Trennstelle: alle 100mm, UV-stabiler Verguss aus Silikon. Perfektes Dimmverhalten mit PWM (Pulsweiten) modulierter Spannungszufuhr von einem geeigneten Sequenzer, Dimmkaktor oder Transformator

LUNA-LED-IO Kassettenmarkise - Inbetriebnahme LED Dimmer und Handsender

BESTANDTEILE DER LED BAUGRUPPE FÜR BAUSEITIGE INSTALLATION:

- LED Band 24V (lose)
- Schaltnetzteil 24 VDC (lose)
- Somfy Lighting Receiver io (lose)

Funkhandsender Situio 5 Variation A/M io (EMPFOHLENER FUNKHANDSENDER NICHT IN DER BAUGRUPPE ENTHALTEN)

SCHALTPLAN

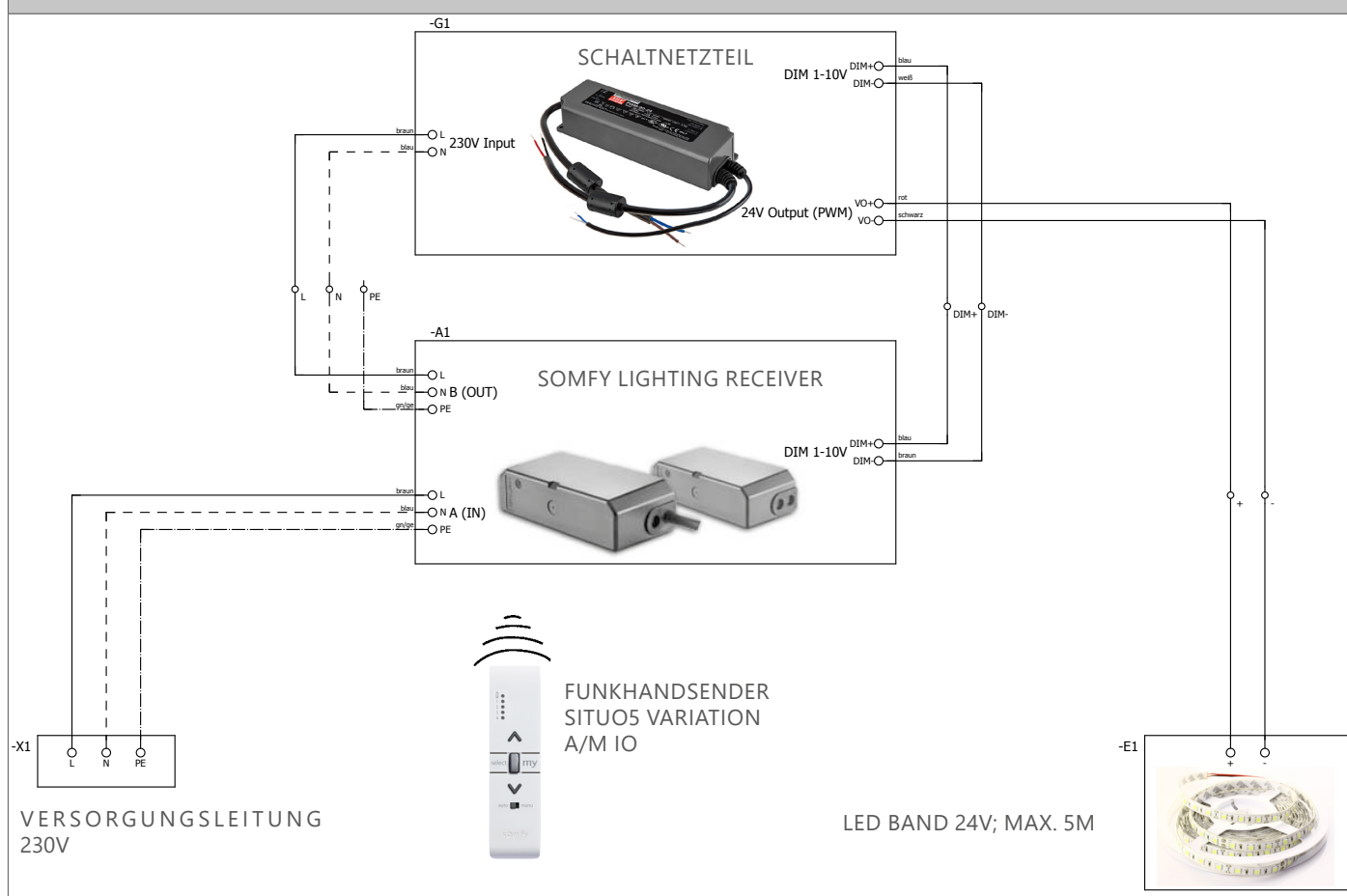

HINWEIS:

Alle Anschlüsse und Verkabelungen müssen bauseits von einer Elektrofachkraft installiert werden!

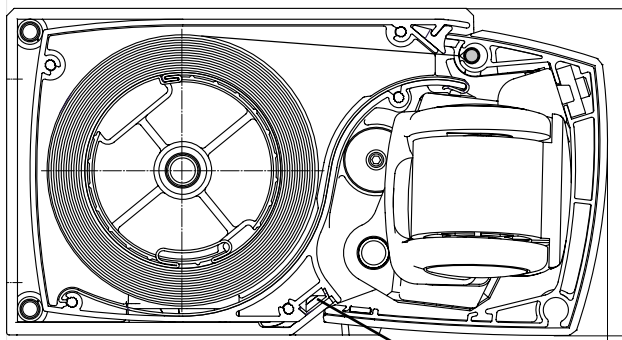

Platzierung des LED- Bandes (wird lose bei Typ LUNA, Typ LUNA-GRANDE geliefert)

HINWEIS MARKISE LUNA:

Bei einer Wandmontage mit WK24/25 findet die LED-Baugruppe (Netzteil, Lighting Receiver) hinter der Markise Platz!

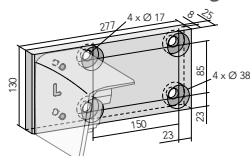

12 IO FUNKSENDER UNIDIREKTIONAL (1W)

Situo 5 Vatiaton A/M io II

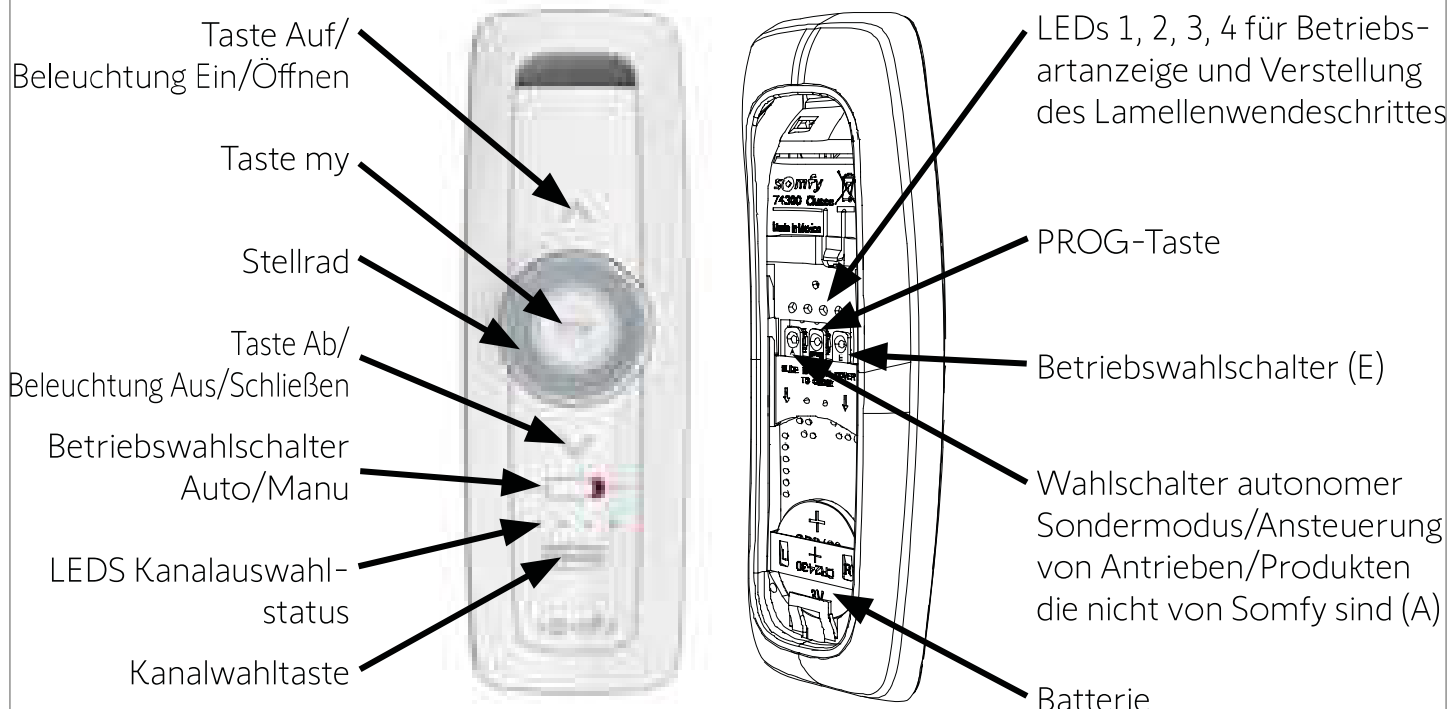

BEDIENUNG

	<p>KANALWAHLTASTE: Mit dieser Taste kann der Kanal gewählt / gewexhstet werden (5 Kanäle verfügbar) kurze Betätigung: Anzeige des verwendeten Kanals wiederholte Betätigung: Wechsel des Kanals (die entsprechende LED leuchtet auf)</p>
--	--

HINWEIS: Für Kanal 5: Die 4 LEDs leuchten gemeinsam auf.

AUF- / AB-Tasten:

- ▲ öffnen / nach oben / Beleuchtung ein
- ▼ schließen / nach unten / Beleuchtung aus

	<p>STELLRAD: Verstellung der Neigung der Lamellen von Jalousien Dimmen von Licht und Heizung</p>
--	---

WANDHALTERUNG



BETRIEBSARTEN

Der Situo 5 Variation A / M io II verfügt über vier vorprogrammierte Betriebsarten. So lässt sich in Abhängigkeit von der Anwendung, die gesteuert werden soll, die richtige Betriebsart auswählen.

HINWEIS: Werksseitig ist die Betriebsart 3 für alle 5 Kanäle aktiviert.

<p>LEDs 1, 2, 3, 4 Anzeige der Betriebsart</p>	<p>BETRIEBSART 1 (LED 1 leuchtet): Rollläden, Fenster, Garagen- und Hoftore, Markisen und Screens (Stellrad nicht aktiv)</p> <p>BETRIEBSART 2 (LED 2 leuchtet): Licht und Heizung mit verschiedenen Einstellungen (Stellrad dimmt Licht und Heizung)</p> <p>BETRIEBSART 3 (LED 3 leuchtet): Außenjalousien und Rollläden mit verstellbaren Lamellen (Stellrad scrollt die Neigung der Lamellen)</p> <p>BETRIEBSART 4 (LED 4 leuchtet): Innenjalousien (Stellrad scrollt die Neigung der Lamellen)</p>
--	---

ÄNDERUNG DER BETRIEBSART

	<p>1. Kanal der Anwendung mit Wahlschalter wählen</p>
	<p>Batterieabdeckung abnehmen</p>
	<p>3. Kurz die Betriebsart-Wahltaste (E) drücken</p> <p>! 1x drücken: Anzeige der Betriebsart des Kanals ! Mehrfache Betätigung: Änderung der Betriebsart des Kanals</p>
	<p>Batterieabdeckung schließen</p>

Für weitere Informationen und Hinweise kontaktieren Sie Ihren autorisierten VALETTA-Fachhändler.

Ihr VALETTA-Fachhändler:

Weitere Informationen wie Leistungserklärung etc. finden Sie im Downloadbereich auf unserer Homepage unter WWW.VALETTA.AT

VALETTA Sonnenschutztechnik GmbH

Landesgericht Linz FN 86233p / UID-Nr. ATU 66 057 107

Salzburger Straße 199

A - 4030 Linz

T. +43 732 38 80-0

office@valetta.at

| Wien

| Salzburg - Puch

| Kärnten - Klagenfurt

| Tirol - Rum/Innsbruck

