



ZIP-XL

ZIP-SOLIDSCREEN XL KASSETTE 150



- | GROSSE ABMESSUNGEN MÖGLICH
- | BIS ZU 6 M BREITE ODER 6 M HÖHE
- | EFFIZIENTE NUTZUNG AUCH BEI STARKEM WIND
- | ZIP GEFÜHRTER STOFF FÜR EXAKTEN LAUF DES BEHANGS
- | OPTIMALE TUCHSPANNUNG DURCH ZIP-GEFÜHRTEN STOFF
- | INTELLIGENTER MOTOR MIT HINDERNISERKENNUNG UND FESTFRIERSCHUTZ

ZIP geführte Senkrechtmarkise mit eckiger Aluminiumkassette speziell für große Abmessungen. Kompaktes und stabiles System mit sehr hoher Windstabilität für große Flächen bis 18 m² (max. Abmessung 6 x 3 m oder 3 x 6 m).

ZIP und Kunststofflaufnut gewährleisten eine sichere Führung und optimale Spannung des Tuchs. Eine verstärkte doppelwandige Spezial-Tuchwelle sorgt für eine saubere Tuchwicklung auch bei sehr großen Breiten. Antrieb standardmäßig mit Funkmotor io mit Hinderniserkennung, Festfrierschutz, Behänglängenausgleich sowie Entlastungsfunktion in der oberen Endlage zur Tuchschonung. Es stehen unterschiedliche Behangoptionen inkl. Insektenschutz zur Auswahl.



MASSGRENZEN		
Fläche	18	m ²
Breite min. Motor io	75	cm
Breite min. Motor WT	65	cm
Breite max.	607	cm
Höhe max.	600	cm

















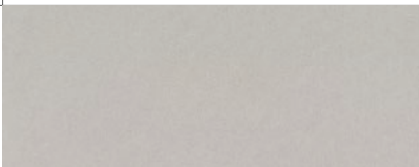

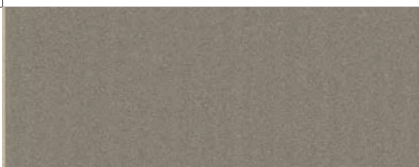



TECHNIK UND MATERIALIEN

Grundausstattung	Kasten; Führungsschiene; Endstab; Bespannung Standard; Antrieb Standard; IFM78VZ-IO; Motoranschluss: 3 m Motoranschlusskabel steckbar, schwarz, 3-adrig, offenes Ende; Gestellfarben Standard
Technik	kugelgelagerte Rundnutwelle; motorbetrieben; Tuch ZIP geführt; Wartungsfrei
Kasten	Aluminium; stranggepresst; geschlossener Kasten; zweiteilig; Revision von vorne; Revisionsblende eckig 90°; Seitenteile aus Aluminium-Druckguss; Oberfläche pulverbeschichtet
Tuchwelle	Rundnutwelle; Aluminium; 1,5 mm; doppelwandig; Ø 100 mm
Führungsschiene	Aluminium; stranggepresst; zweiteilig; Kunststoff-Laufnut zur Führung des Tuchs mit ZIP-Verschluss; Oberfläche pulverbeschichtet; inkl. Aluminium-Endkappe
Abstandhalter	Aluminium; stranggepresst; Bodenplatte Stärke 7 mm; einfach oder für Doppelführung; Standardlänge 80, 100 und 130 mm; Sonderlänge (Aufpreis); bis max. Anlagenbreite 300 cm möglich
Endstab	Aluminium; stranggepresst; 29 x 42 mm; Oberfläche pulverbeschichtet; mit verzinktem Beschwerungsseisen und seitlich liegenden Kunststoffgleitern; mit Gummidichtung
Gestellfarben Standard	Gestell Design-Farben
Gestellfarben Ausführungsoptionen	01 RAL-Classic Farben; 02 Eloxal ähnlich; 02 HF-RAL Farben; 03 HDS-Farben; 03 NCS-Farben
Bespannung	hochwertiges Tuch in ausgewählten Ausführungen; seitlich mit ZIP für optimale Führung auch bei starkem Wind; Bahnen mit Naht quer zur Ausfallrichtung; Restbahn oben (Standard)
Bespannung Standard	314; 393; Screen 295; Screen 299; Soltis Veozip; Twilight COMFORT 262; Twilight ELEMENTS 214; Twilight PEARL 297; ZIP-Fiberglasgewebe
Bespannung Ausführungsoptionen	Soltis 86; Soltis 92; Soltis B92
Antrieb Standard	IFM78VZ-IO
Motoranschluss	3 m Motoranschlusskabel steckbar, schwarz, 3-adrig, offenes Ende
Antrieb Elektronisch Ausführungsoptionen	E-IFM78VZ; E-IM78VZ; IM78VZ; IM78VZ-S
Kabelposition Ausführungsoptionen	bei eckiger Ausführung; 1 hinten unten (Standard); 2 hinten oben; 4 oben vorne; 5 oben hinten; 8 seitlich oben; 9 seitlich unten; 10 durch Führungsschiene
Montage	Fenstermontage; Nischenmontage; Montage auf Abstandhaltern
Ausführungsoptionen-Zubehör	FAB-ZS
WWK	3

PRODUKTHINWEIS

Der VALETTA ZIP-SOLIDSCREEN ist gemäß EN 13561:2004 Windklasse 3 - CE geprüft und im geschlossenen Stand wird eine Windgeschwindigkeit von 88km/h garantiert. Bis zu einer Größe von 2 x 2 Metern wurde der ZIP-SOLIDSCREEN bei Windgeschwindigkeiten von bis zu 145 km/h getestet. Bei aneinander gereihten Mehrfachanlagen ist die Längenausdehnung des Materials zu berücksichtigen.

BEHANG		BESONDERHEIT	SCHWER ENTFLAMMBAR	WASSERFEST	EIGENSCHAFTEN PRODUKTHINWEISE
ARTIKEL					
Screen 295	 				hohe UV-Stabilität; hohe Licht- und Wetterbeständigkeit; schwer entflammbar ab einer Anlagenhöhe von 250 cm / 270 cm ist eine geschweißte Quernaht erforderlich, nicht möglich bei horizontalen Beschattungen Bahnenbreite. 250 cm
Screen 299	 				hohe UV-Stabilität; hohe Licht- und Wetterbeständigkeit; schwer entflammbar maximale Breite 300 cm; ab einer Anlagenhöhe von 250 cm / 270 cm ist eine geschweißte Quernaht erforderlich, nicht möglich bei horizontalen Beschattungen Bahnenbreite. 270 cm
Twilight PEARL 297	 				hohe Licht- und Wetterbeständigkeit; hohe UV-Stabilität; UV Standard 801 geprüft und zertifiziert; schwer entflammbar; wasserabweisend; schmutzabweisend; Textiler Charakter PVC-frei; Warenbreite 260 cm; ab Höhe 250 cm geschweißte Quernaht erforderlich Bahnenbreite. 260 / 180 cm
Twilight COMFORT 262	 				hohe Licht- und Wetterbeständigkeit; hohe UV-Stabilität; UV Standard 801 geprüft und zertifiziert; transparent; wasserabweisend; schmutzabweisend; Textiler Charakter; Flächenstabilität Nur für ZIP-Anlagen geeignet, nicht für freie Gegenanlagen oder frei geführte senkrechte Beschattungen. 262 Comfort besitzt kein Brandschutzzertifikat. Bahnenbreite 300 cm
Twilight ELEMENTS 214	 				hohe Licht- und Wetterbeständigkeit; hohe UV-Stabilität; UV Standard 801 geprüft und zertifiziert; wasserabweisend; schmutzabweisend; Textiler Charakter; Flächenstabilität Nur für ZIP-Anlagen geeignet, nicht für freie Gegenanlagen oder frei geführte senkrechte Beschattungen. 214 Elements besitzt kein Brandschutzzertifikat. Bahnenbreite 300 cm
393	 	 			Wasser- und Schmutzabweisend; spindüsengefärbt; hohe UV-Stabilität; UV Standard 801 geprüft und zertifiziert; hohe mechanische Festigkeit; Textiler Charakter; Ressourcen schonende Verwendung Gleichbleibende technische Eigenschaften wie alle Elements Qualitäten dadurch die gleiche Verwendung und Einsatzmöglichkeiten, wie beispielsweise Elements 314. Bahnenbreite 120 cm
Soltis Veozip	 	 			hohe Licht- und Wetterbeständigkeit; schwer entflammbar; hohe mechanische Festigkeit; hohe UV-Stabilität; matt; transparent; 100 % Phthalate frei; 100 % recycelbar Bahnenbreite 200, 250, 290, 320 cm

BEHANG (Aufpreis)				
ARTIKEL	BESONDERHEIT	SCHWER ENTFLAMMBAR	WASSERFEST	EIGENSCHAFTEN PRODUKTHINWEISE
<p>Soltis B92</p>				<p>schwer entflammbar; lichtundurchlässig, verdunkelnd; hohe UV-Stabilität; hohe Licht- und Wetterbeständigkeit; hohe mechanische Festigkeit; Flächenstabilität; 100 % recycelbar</p> <p>Bahnenbreite 170 cm; ab einer Höhe 160 cm geschweißte Quernaht erforderlich; Rückseite in grau</p> <p>Um eine nahezu vollständige Verdunkelung zu gewährleisten, muss die Schiene verdeckt montiert werden!</p> <p>Bahnenbreite. 170 cm</p>

PRODUKTHINWEIS

RESTBAHN

Bei der Verarbeitung von Screen und Soltis, die im Standard Quer erfolgt, steht nur eine durch die Bahnenbreite begrenzte Höhe zur Verfügung. Hier muss der Stoff genäht bzw. geschweißt werden. Die Restbahn ist das zu ergänzende Stück um die gewünschte Höhe zu erreichen. Standardmäßig wird die Restbahn oben verarbeitet. Optional kann die Restbahn aber auch unten gewählt werden.







Bei gewissen Anlagenhöhen ist zu beachten das eine Restbahn oben auch genau in Augenhöhe verlaufen kann. Hier kann alternativ auch die Option Restbahn unten gewählt werden.

BEHANG INSEKTENSCHUTZ				
ARTIKEL	BESONDERHEIT	SCHWER ENTFLAMMBAR	WASSERFEST	EIGENSCHAFTEN PRODUKTHINWEISE
<p>ZIP-Gaze</p>				<p>optimaler Insektenschutz; für rollbare Insektenschutzsysteme geeignet; hohe Lebensdauer durch Glasfaser; verstärkte kratzfeste Qualität für Haustiere; schwer entflammbar; selbstlöschend</p> <p>bis max. 280 cm Höhe; Breite bis max. 500 cm</p> <p>Bahnenbreite. 300 cm</p>

STOFFMERKMALE

ICONS UND IHRE BEDEUTUNG

ÜBERSICHT

	*Made in Austria	Stoffe hergestellt in Österreich.
	*ÖKO-TEX 100 Standard	Textile Sicherheit, vom Garn bis zum fertigen Produkt. Der zertifizierte Artikel ist unbedenklich für die menschliche Gesundheit.
	*PFAS-frei	PFAS ist die eine Gruppe von nicht abbaubaren Chemikalien, welche sich in der Umwelt und im menschlichen Körper anreichern können und potenziell gesundheits- und umweltschädlich sind.
	*PVC-frei	Textilien zu 100 % frei von PVC.
	*REACH zertifiziert	Das Produkt erfüllt die REACH-Verordnung und entspricht damit den strengsten Kriterien der Europäischen Union.
	*Schmutzabweisend	Wasser- und Schmutzabweisend durch Lotuseffekt.
	*UV-Schutz	Regelmäßig nach UV Standard 801 geprüft und zertifizierter Stoff, der mindestens 97,5 % der schädlichen UV-Strahlung abblockt.
	Durchsicht Soltisbespannung	Symbolische Darstellung der Durchsicht.
	Formstabilität	Hohe textile Flächenstabilität und mechanische Festigkeit.
	Halogen-frei	Material Halogen-frei
	Insektenschutz	Optimaler Schutz vor Insekten und Ungeziefer.
	Recycling	Materialien werden der Kreislaufwirtschaft wieder zugeführt.
	Rollbar	Für rollbaren Insektenschutz geeignet.
	Schwer entflammbar	Brandverhalten / Entflammbarkeit: Schwer entflammbar; Brandschutzklasse B1.

*FÜR ALLE ACRYLSTOFFE GÜLTIG

TECHNIK UND ABMESSUNGEN

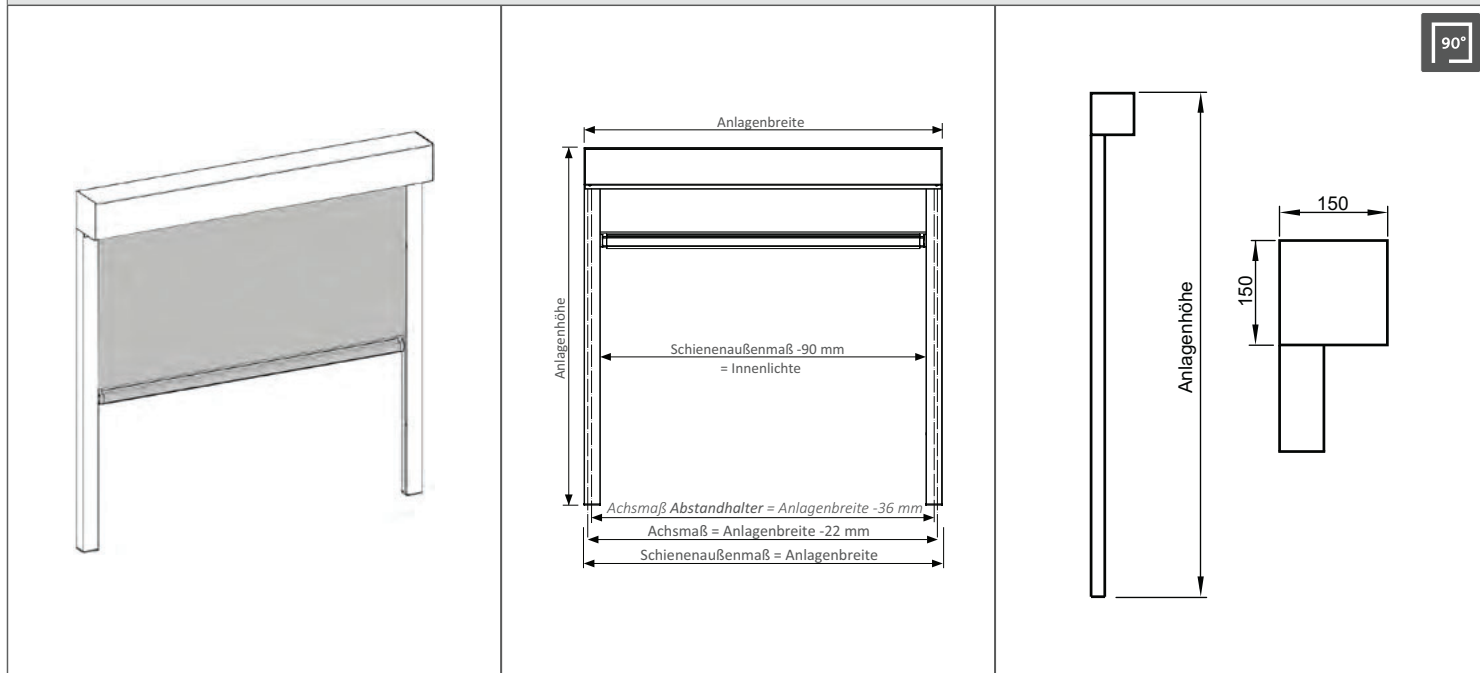

KASTEN

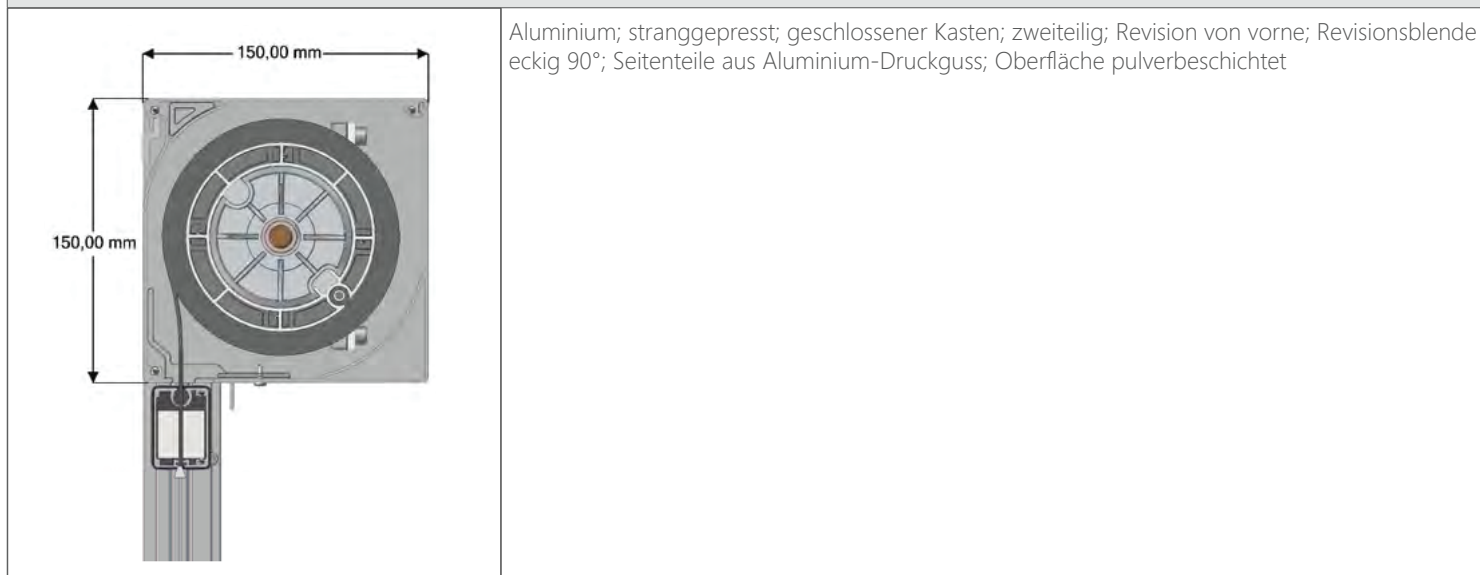

DURCHMESSER DER TUCHWELLE JE ANLAGENGRÖSSE

HÖHE (CM)	BREITE (CM)										
	100	150	200	250	300	350	400	450	500	550	600
100	100	100	100	100	100	100	100	100	100	100	100
150	100	100	100	100	100	100	100	100	100	100	100
200	100	100	100	100	100	100	100	100	100	100	100
250	100	100	100	100	100	100	100	100	100	100	100
300	100	100	100	100	100	100	100	100	100	100	100
350	100	100	100	100	100						
400	100	100	100	100	100						
450	100	100	100	100	100						
500	100	100	100	100	100						
550	100	100	100	100	100						
600	100	100	100	100	100						

TUCHWELLE

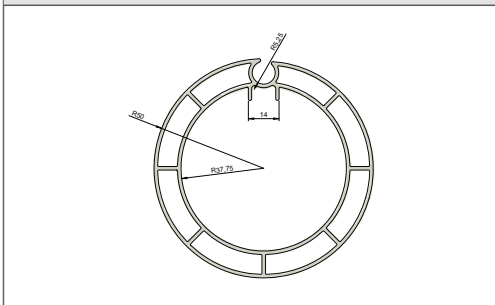

Rundnutwelle; Aluminium; 1,5 mm; doppelwandig; Ø 100 mm

FÜHRUNGSSCHIENE

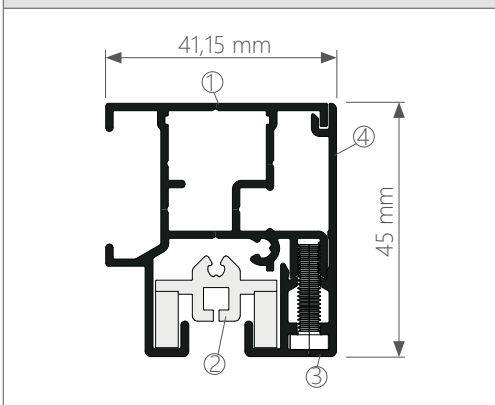

Aluminium; stranggepresst; zweiteilig; Kunststoff-Laufnut zur Führung des Tuchs mit ZIP-Verschluss; Oberfläche pulverbeschichtet; inkl. Aluminium-Endkappe

1. Führungsschiene
2. Kunststoff-Laufnut
3. Innensechskantschraube
4. Führungsschienenabdeckung

MONTAGE, BOHRUNGEN FÜHRUNGSSCHIENE ACHTUNG!! LIEFERUNG ERFOLGT OHNE BEFESTIGUNGSMATERIAL

Montage ohne Bohrung	Montage Fenster von vorne	Montage Nische	
			<p>Führungsschiene mit integriertem Motorkabel; Hirschmann-Kit nicht möglich!</p> <p>ACHTUNG!! Mindestkabelänge Anlagenhöhe +50 cm</p>

ANLAGENHÖHE IN CM	ANZAHL DER BEFESTIGUNGSBOHRUNGEN
50 - 125	2
126 - 220	3
221 - 320	4
321 - 400	5
401 - 500	6
501 - 600	7

HINWEIS: Ab Anlagenbreite 300 cm ist eine Kassettenunterstützung notwendig. (bereits im Preis berücksichtigt)

ENDSTAB

		<p>Aluminium stranggepresst 29 x 42 mm Oberfläche pulverbeschichtet mit verzinktem Beschwerungsseisen und seitlich liegenden Kunststoffgleitern mit Gummidichtung</p>
--	--	---

WANDBEFESTIGUNG ACHTUNG!! LIEFERUNG ERFOLGT OHNE BEFESTIGUNGSMATERIAL

	<p>Wandbefestigungskonsole bei großen Breiten zur Kassettenunterstützung im Standard Lieferumfang enthalten: ab 3 m Breite => 1 Stück ab 4 m Breite => 2 Stück</p>	<p>Mass X ZIP-Solidscreen = 20 mm ZIP-XL = 25 mm</p>
--	--	--

ABSTANDHALTER

AHZ-80-AP Aufpreis Abstandhalter ZIP, Höhe 80 mm
 AHZ-100-AP Aufpreis Abstandhalter ZIP, Höhe 100 mm
 AHZ-130-AP Aufpreis Abstandhalter ZIP, Höhe 130 mm
 AHZ-S-AP Aufpreis Abstandhalter ZIP, Sonderlänge

Abstandhalter mit Montageplatte und Träger Basis KLK36. Abmessung der Montageplatte 36 x 90 mm. Bohrlochabstand des horizontalen Langlochs 70 mm. Befestigung an der Führungsschiene mittels Nutenstein. Ausführung als Einzel- oder Doppelhalter je nach Anwendung.

Verwendung bis zu einer maximalen Anlagenbreite von 300 cm. Ausführung als Einzel- oder Doppelhalter je nach Anwendung. Entsprechende Anzahl der Halter je Elementhöhe beachten!
 Mindestlänge 50 mm; maximale Länge 180 mm

Verwendung bis zu einer maximalen Anlagenbreite von 300 cm. Ausführung als Einzel- oder Doppelhalter je nach Anwendung. Entsprechende Anzahl der Halter je Elementhöhe beachten!

		<table border="1"> <thead> <tr> <th colspan="2">ANZAHL ABSTANDHALTER JE SCHIENE AUF FERTIGE HÖHE</th> </tr> </thead> <tbody> <tr> <td>bis 150 cm</td> <td>2 STK</td> </tr> <tr> <td>bis 250 cm</td> <td>3 STK</td> </tr> <tr> <td>bis 350 cm</td> <td>4 STK</td> </tr> <tr> <td>bis 400 cm</td> <td>5 STK</td> </tr> <tr> <td>bis 500 cm</td> <td>6 STK</td> </tr> </tbody> </table>	ANZAHL ABSTANDHALTER JE SCHIENE AUF FERTIGE HÖHE		bis 150 cm	2 STK	bis 250 cm	3 STK	bis 350 cm	4 STK	bis 400 cm	5 STK	bis 500 cm	6 STK
ANZAHL ABSTANDHALTER JE SCHIENE AUF FERTIGE HÖHE														
bis 150 cm	2 STK													
bis 250 cm	3 STK													
bis 350 cm	4 STK													
bis 400 cm	5 STK													
bis 500 cm	6 STK													

SICHTWEISE STOFF

<p>AUSSENANLAGE</p> <p>S= STOFF SICHTSEITE → außen</p>	<p>INNENANLAGE</p> <p>S= STOFF SICHTSEITE ← außen</p>	<p>WICHTIG! TUCHSEITE Bei Tüchern, bei denen beide Seiten unterschiedliche Farbwirkung haben, ist die Stoffseite zu definieren (siehe dazu auch ZIP-Solidscreen Behangkollektion).</p> <p>Ab gewissen Elementhöhen werden Quernähte ausgeführt. Lage der Quernaht siehe ZIP-Solidscreen Behangkollektion.</p>
---	--	---

BESTELLANGABEN

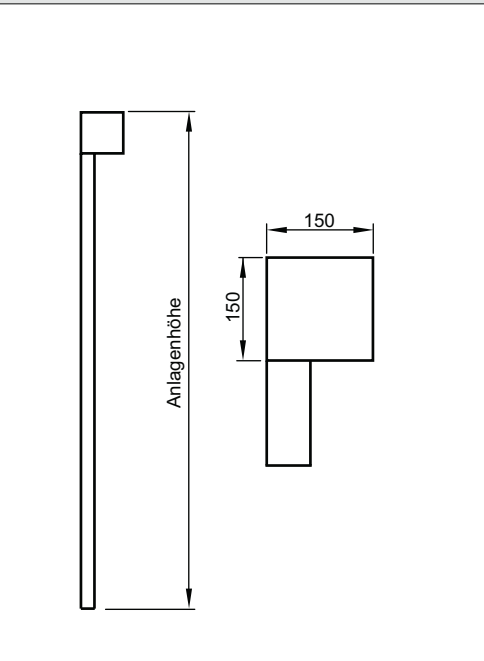
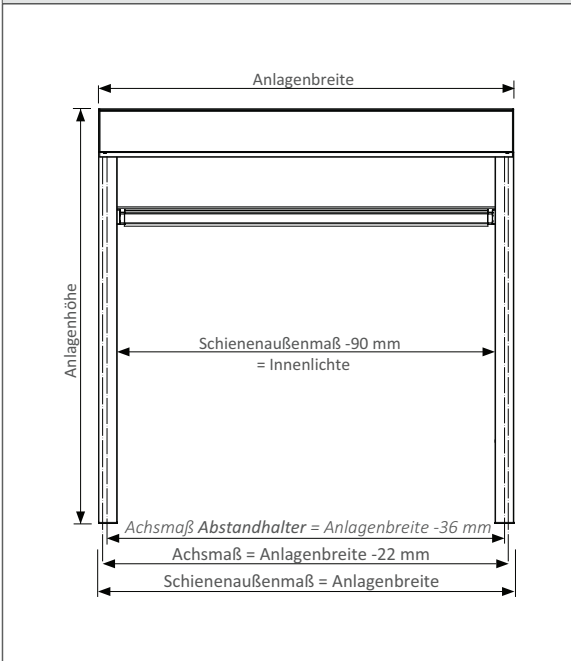

BESTELLMASS BREITE:
 Fertige Breite = Architekturlichte - 0,5 cm
BESTELLMASS HÖHE:
 Fertige Höhe = Architekturlichte - 0,5 cm

BESTELLANGABEN

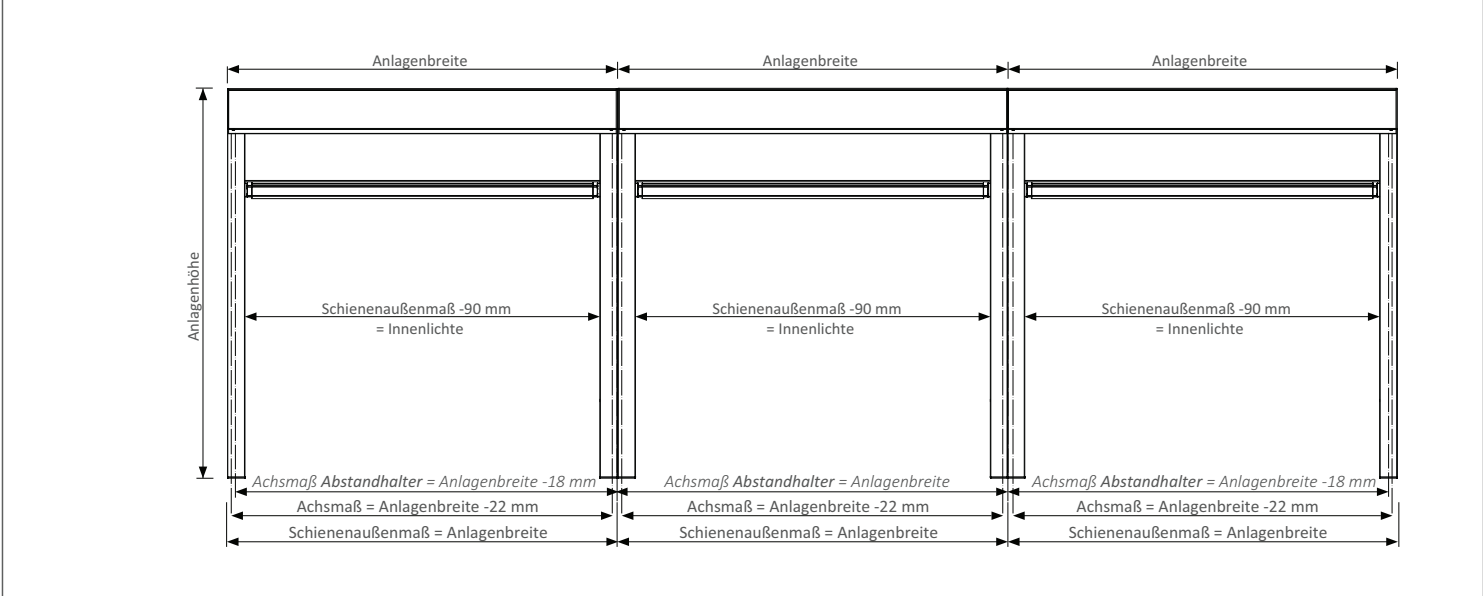
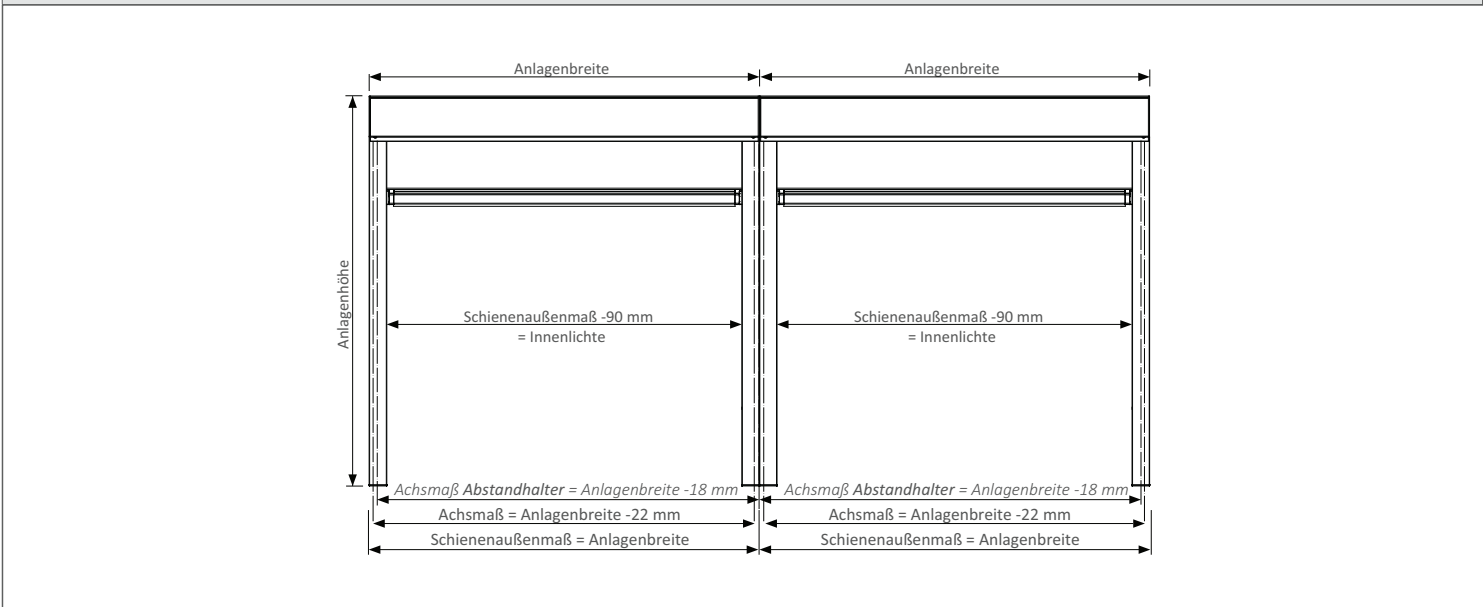

AUSFÜHRUNGSOPTION DRAHTGEBUNDENER MOTOR

	<p>IM78VZ Intelligenter Motor drahtgebunden für ZIP (Standard) (Standard) Der Schutz der hochwertigen textilen ZIP-Screen-Behänge steht beim Antrieb SEZ im Vordergrund. Viele clevere Funktionen wurden in diesem Antrieb zusammengefasst, so werden beispielsweise kurzzeitig auftretende Windböen von wirklichen Hindernissen unterschieden. Automatische Einstellung der Endlagen; Sensible Hinderniserkennung in Abwärtsrichtung; „Reversierfunktion“: dreimaliges Anfahren eines Hindernisses; Windböenerkennung in Aufwärtsrichtung, Anfrierschutz; sanftes Anlaufen gegen den Kasten; Minimale Entlastung der oberen Endlage; Garantiert sicheres Einfahren bei Windalarm und zentralen Fahrbefehlen;</p>
	<p>E-IM78VZ Elero Intelligenter Motor drahtgebunden für ZIP (Ausführungsoption) Der SunTop/Z M ist ein kabelgebundener Rohrantrieb mit überwickelbarem Antriebskopf. Er ist besonders für Zip-Anlagen geeignet (Wellen ab 50mm). Mit seiner Behangschutzfunktion in Ab-Richtung stoppt er beim Auftreffen auf ein Hindernis sehr schnell, um das Tuch zu schützen. Die RevoLine-Antriebe verfügen über eine lernende Kraftkurve: Bei jeder vollständigen Endlagenfahrt messen sie Weg und Kraft. Durch dieses System wird die Kraft immer den Umgebungsbedingungen angepasst. Trifft die Markise auf ein Hindernis, reversiert der Antrieb und fährt das Hindernis frei. Ist die Markise festgefroren, schaltet der Antrieb ab. Alle M-Antriebe mit einem Drehmoment bis einschließlich 20 Nm haben eine geräuschlose und verschleißfreie „Softbremse“.</p>
	<p>IM78VZ-S Somfy Intelligenter Motor drahtgebunden für ZIP Elektronischer Antrieb für Senkrechtmarkisen im speziellen mit Zip-Führung. Einstellung des Antriebs per Einstellkabel ohne Zugriff auf den Antriebskopf. Diverse Einstellmöglichkeiten für Antriebsendlagen mit Zip-Screen wie oben und unten automatisch, oben automatisch und unten fest oder oben und unten fest. Mit 4-adrigen steckbaren Motoranschlusskabel. Behanglängenausgleich bei automatischer oberer Endlage und Hinderniserkennung mit Zip-Screen in Abrichtung sowie Hinderniserkennung in Aufrichtung.</p>

DRAHTGEBUNDEN	SELVE	SOMFY	ELERO
	IM78VZ	IM78VZ-S	E-IM78VZ
Windböenerkennung	x	-	-
Revisierfunktion, mehrmaliges Anfahren	x	-	x
Hinderniserkennung auf/ab	x	x	x
Entlastung der oberen Endlage	x	x	x
Behanglängenausgleich	-	x	-
Soft Stop	x	-	x
intelligente Kraftmessung	x	-	x
Endlageneinstellung mit Montagekabel	x	x	x
Kurzmotor	x	-	
kürzeste Länge	438	540	449

AUSFÜHRUNGSOPTION FUNKMOTOR

	<p>IFM78VZ-IO Intelligenter Funkmotor für ZIP (Standard) Interaktives Funkantriebssystem mit Rückmeldung; speziell für Fenstermarkisen mit Zip-Führung; Einstellmöglichkeiten für Antriebsendlagen mit Zip Screen: Automatische obere und untere Endlage, automatische obere Endlage und feste untere Endlage oder feste obere und feste untere Endlage; Hinderniserkennung in Abrichtung, Festfrierschutz und Hinderniserkennung in Aufrichtung; Schnelle und einfache Einstellung des Antriebs mit io-Funkhandsender ohne Zugriff auf den Antriebskopf; 3-adriges, steckbares Motoranschlusskabel;</p>
	<p>E-IFM78VZ Elero Intelligenter Funkmotor für ZIP Der SunTop/Z M-868 RH ist ein Funk-Rohrantrieb mit überwickelbarem Antriebskopf. Mit seiner Behangschutzfunktion in Ab-Richtung stoppt er beim Auftreffen auf ein Hindernis sehr schnell, um das Tuch zu schützen. Dadurch ist er besonders für Zip-Anlagen geeignet (Wellen ab 50mm). Die RevolLine-Antriebe verfügen über eine lernende Kraftkurve: Bei jeder vollständigen Endlagenfahrt messen sie Weg und Kraft. Durch dieses System wird die Kraft immer den Umgebungsbedingungen angepasst. Trifft die Markise auf ein Hindernis, reversiert der Antrieb und fährt das Hindernis frei. Ist die Markise festgefroren, schaltet der Antrieb ab. Alle M-Antriebe mit einem Drehmoment bis einschließlich 20 Nm haben eine geräuschlose und verschleißfreie „Softbremse“.</p>

KABELPOSITION

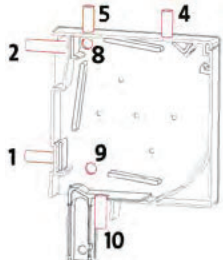
	<p>bei eckiger Ausführung; 1 hinten unten (Standard); 2 hinten oben; 4 oben vorne; 5 oben hinten; 8 seitlich oben; 9 seitlich unten; 10 durch Führungsschiene</p>
--	---