

DER SCHÖNSTE PLATZ AN DER SONNE IST IM SCHATTEN.



ZIP-AP

ZIP-FENSTERMARKISE AUFPUTZ

ZIP-UP

ZIP-FENSTERMARKISE UNTERPUTZ



- | EFFIZIENTE NUTZUNG AUCH BEI STARKEM WIND
- | OPTIMALE TUCHSPANNUNG DURCH ZIP-GEFÜHRTEN STOFF
- | FÜHRUNGSSCHIENE EINPUTZBAR
- | INTEGRIERBARES INSEKTENSCHUTZROLLO (ZRCI-H-NF)
- | INSEKTENSCHUTZ-KOMBINATIONEN MIT SCHIEBE- ODER SCHWENKRAHMEN OHNE DISTANZPROFIL MÖGLICH
- | INSEKTENSCHUTZ EINFACH NACHRÜSTBAR
- | ENDSTAB FÄHRT VOLLSTÄNDIG IN DEN KASTEN EIN
- | INTELLIGENTER MOTOR MIT HINDERNISERKENNUNG UND FESTFRIERSCHUTZ

ZIP geführte senkrechte Fenstermarkise mit Aluminiumkassette mit integriertem optionalem rollbarem Insektenschutz ZRCI-H-NF. Kompaktes und platzsparendes System mit sehr hoher Windstabilität und Ausführungsvarianten für Aufputz oder Unterputz. Der ZIP und die Kunststofflaufnut gewährleisten eine sichere Führung und optimale Spannung des Tuchs. Eine Spezial-Tuchwelle mit versenktem Tuchschlitz für Schnellwechselleder sorgt für eine saubere Tuchwicklung ohne Druckstellen und einen einfachen Wechsel des Behangs. Spezielle einputzbare zweiteilige Führungsschienen für Vorsatz- oder Laibungsmontage sowie integrierter Kabelführung. Der Endstab wird völlig in die Kassette eingefahren. Antrieb mit Funkmotor io mit Hinderniserkennung, Festfrierschutz, Behanglängenausgleich sowie Entlastungsfunktion in der oberen Endlage zur Tuchschonung. Unterschiedliche Behangoptionen für den ZIP-Solidscreen sowie den Insektenschutz.



MASSGRENZEN		
Fläche	15	m ²
Breite min. Motor io	75	cm
Breite min. Motor WT	65	cm
Breite max.	400	cm
Höhe max.	500	cm



TECHNIK UND MATERIALIEN

Grundausrüstung	Kasten; Führungsschiene; Endstab; Bespannung Standard; Antrieb Standard; Funkmotor io; IFM78VZ-IO; Motoranschluss: 3 m Motoranschlusskabel steckbar, schwarz, 3-adrig, offenes Ende; Gestellfarben Standard
Technik	kugellagerte Rundnutwelle; motorbetrieben; Tuch ZIP geführt; Wartungsfrei
Kasten	Aluminium; stranggepresst; geschlossener Kasten; vierteilig; Revision von unten; Seitenteile aus Aluminium-Druckguss; Oberfläche pulverbeschichtet; optional; Dämmung an Kastenrückseite (EPS; PUR oder Steinwolle); im Kasten integrierbarer rollbarer Insektenschutz
Tuchwelle	Rundnutwelle; aus verzinktem Stahl; Aufnahme für speziellen PVC-Steckeder; je nach Ausführungsgröße Ø 63 oder 78 mm
Führungsschiene	Aluminium; stranggepresst; zweiteilig; Kunststoff-Laufnut zur Führung des Tuchs mit ZIP-Verschluss; Oberfläche pulverbeschichtet; inkl. Aluminium-Endkappe; Option zur Führung des Kabels durch die Führungsschiene; bei Kombination mit ZRCI-H-NF inkl. Führungskammer für Insektenschutz
Distanzprofil	optional (Aufpreis); Aluminium; stranggepresst; Standardfarbe an Führungsschiene angepasst; optional in 10 mm, 20 mm und 40 mm
Endstab	Aluminium; stranggepresst; Oberfläche pulverbeschichtet; mit verzinktem Beschwerungsseisen und seitlich liegenden Kunststoffgleitern; mit Gummidichtung
Dämmung	20 EPS; 20 PUR; 30 Steinwolle; 40 EPS; 40 PUR; 40 Steinwolle; 50 Steinwolle
Dämmungswinkel	Aluminium; stranggepresst; pulverbeschichtet; 40 x 20 x 2 mm; Tiefe entsprechend der Dämmung angepasst
Gestellfarben Standard	Gestell Design-Farben
Gestellfarben Ausführungsoptionen	01 RAL-Classic Farben; 02 Eloxal ähnlich; 02 HF-RAL Farben; 03 HDS-Farben; 03 NCS-Farben
Bespannung	hochwertiges Tuch in ausgewählten Ausführungen; seitlich mit ZIP für optimale Führung auch bei starkem Wind; Bahnen mit Naht quer zur Ausfallrichtung; Restbahn oben (Standard)
Bespannung Standard	393; Screen 295; Screen 299; Soltis Veozip; Twilight COMFORT 262; Twilight ELEMENTS 214; Twilight PEARL 297; ZIP-Fiberglasgewebe
Bespannung Ausführungsoptionen	Soltis 86; Soltis 92; Soltis B92
Antrieb Standard	Funkmotor io; IFM78VZ-IO
Motoranschluss	3 m Motoranschlusskabel steckbar, schwarz, 3-adrig, offenes Ende
Antrieb Elektronisch Ausführungsoptionen	E-IFM78VZ; E-IM78VZ; IM78VZ; IM78VZ-S; KN-IFM78VZ-AKKUSET; KN-IFM78VZ-SOLARSET; RWZIP-SET-AP; RWZIP-SET-UP
Kabelposition Ausführungsoptionen	ohne ZRCI-H-NF; 1 hinten unten (Standard); 2 hinten oben; 4 oben vorne; 5 oben hinten; 8 seitlich oben; 9 seitlich unten; 10 durch Führungsschiene; 2, 5 und 8 nicht möglich bei Kombination mit ZRCI-H-NF

TECHNIK UND MATERIALIEN

Montage	Fenstermontage; Nischenmontage
Ausführungsoptionen-Zubehör	APT; DP10; DP20; DP40; DWL; EPS20-KD; EPS40-KD; FSK-ZUF55; FSK-ZUF5I5; PUR20-KD; PUR40-KD; STW30-KD; STW40-KD; STW50-KD; ZRCI-H-NF; ZRCI-HV DP10; DP20; DP40; DWL; EPS20-KD; EPS40-KD; FSK-ZUF55; FSK-ZUF5I5; PUR20-KD; PUR40-KD; STW30-KD; STW40-KD; STW50-KD; ZRCI-H-NF; ZRCI-HV
WWK	3
Kombination Insektenschutz	ISP118; ISP218; ISS 111; ISS 112; ISS 112D; ISS 113; ISS 113D; ISS 114; ISS 114-OGL; ISS 214; ISS 214-OGL; ZRCI-H-NF; ZRCI-HN-NF; ZRCI-HV
Produktthinweis	<p>Der VALETTA ZIP-SOLIDSCREEN ist gemäß EN 13561:2004 Windklasse 3 - CE geprüft und im geschlossenen Stand wird eine Windgeschwindigkeit von 88km/h garantiert. Bis zu einer Größe von 2 x 2 Metern wurde der ZIP-SOLIDSCREEN bei Windgeschwindigkeiten von bis zu 145 km/h getestet.</p> <p>Kombination Insektenschutz rollbar nur mit windstabiler Noppenführung ZRCI-H-NF möglich. Bei Kombination mit ZRCI-H-NF entsprechende Maßgrenzen beachten! ACHTUNG: ohne entsprechende Vorbereitung, keine Nachrüstmöglichkeit! Bestehende ZIP-SOLIDSCREEN Fenstermarkise muss mit VALETTA ZRCI-HV (Vorbereitung) ausgeführt sein. Bei Nachrüstsatz vorhandene Führungsschiene (ob ZUF5I) prüfen! Falls keine ZUF5I Führungsschiene vorhanden muss diese nachgerüstet / dazubestellt werden. Bei aneinander gereihten Mehrfachanlagen ist die Längenausdehnung des Materials zu berücksichtigen.</p>

ZIP geführte senkrechte Fenstermarkise mit Aluminiumkassette mit integriertem optionalem rollbarem Insektenschutz ZRCI-H-NF. Kompaktes und platzsparendes System mit sehr hoher Windstabilität und Ausführungsvarianten für Aufputz oder Unterputz. Der ZIP und die Kunststofflaufnut gewährleisten eine sichere Führung und optimale Spannung des Tuchs. Eine Spezial-Tuchwelle mit versenktem Tuchschlitz für Schnellwechselleder sorgt für eine saubere Tuchwicklung ohne Druckstellen und einen einfachen Wechsel des Behangs. Spezielle einputzbare zweiteilige Führungsschienen für Vorsatz- oder Laibungsmontage sowie integrierter Kabelführung. Der Endstab wird völlig in die Kassette eingefahren. Antrieb mit Funkmotor io mit Hinderniserkennung, Festfrierschutz, Behanglängenausgleich sowie Entlastungsfunktion in der oberen Endlage zur Tuchschonung. Unterschiedliche Behangoptionen für den ZIP-Solidscreen sowie den Insektenschutz.



MASSGRENZEN		
Fläche	15	m ²
Breite min. Motor io	75	cm
Breite min. Motor WT	65	cm
Breite max.	400	cm
Höhe max.	500	cm



TECHNIK UND MATERIALIEN

Grundausrüstung	Kasten; Führungsschiene; Endstab; Bespannung Standard; Antrieb Standard; Funkmotor io; IFM78VZ-IO; Motoranschluss: 3 m Motoranschlusskabel steckbar, schwarz, 3-adrig, offenes Ende; Gestellfarben Standard
Technik	kugelgelagerte Rundnutwelle; motorbetrieben; Tuch ZIP geführt; Wartungsfrei
Kasten	Aluminium; stranggepresst; geschlossener Kasten; vierteilig; Revision von unten; Seitenteile aus Aluminium-Druckguss; Oberfläche pulverbeschichtet; optional; Dämmung an Kastenrückseite (EPS; PUR oder Steinwolle); im Kasten integrierbarer rollbarer Insektenschutz
Tuchwelle	Rundnutwelle; aus verzinktem Stahl; Aufnahme für speziellen PVC-Steckleder; je nach Ausführungssgröße Ø 63 oder 78 mm
Führungsschiene	Aluminium; stranggepresst; zweiteilig; Kunststoff-Laufnut zur Führung des Tuchs mit ZIP-Verschluss; Oberfläche pulverbeschichtet; inkl. Aluminium-Endkappe; Option zur Führung des Kabels durch die Führungsschiene; bei Kombination mit ZRCI-H-NF inkl. Führungskammer für Insektenschutz
Distanzprofil	optional (Aufpreis); Aluminium; stranggepresst; Standardfarbe an Führungsschiene angepasst; optional in 10 mm, 20 mm und 40 mm
Endstab	Aluminium; stranggepresst; Oberfläche pulverbeschichtet; mit verzinktem Beschwerungsseisen und seitlich liegenden Kunststoffgleitern; mit Gummidichtung
Dämmung	20 EPS; 20 PUR; 30 Steinwolle; 40 EPS; 40 PUR; 40 Steinwolle; 50 Steinwolle
Dämmungswinkel	Aluminium; stranggepresst; pulverbeschichtet; 40 x 20 x 2 mm; Tiefe entsprechend der Dämmung angepasst
Gestellfarben Standard	Gestell Design-Farben
Gestellfarben Ausführungsoptionen	01 RAL-Classic Farben; 02 Eloxal ähnlich; 02 HF-RAL Farben; 03 HDS-Farben; 03 NCS-Farben
Bespannung	hochwertiges Tuch in ausgewählten Ausführungen; seitlich mit ZIP für optimale Führung auch bei starkem Wind; Bahnen mit Naht quer zur Ausfallrichtung; Restbahn oben (Standard)
Bespannung Standard	393; Screen 295; Screen 299; Soltis Veozip; Twilight COMFORT 262; Twilight ELEMENTS 214; Twilight PEARL 297; ZIP-Fiberglasgewebe
Bespannung Ausführungsoptionen	Soltis 86; Soltis 92; Soltis B92
Antrieb Standard	Funkmotor io; IFM78VZ-IO
Motoranschluss	3 m Motoranschlusskabel steckbar, schwarz, 3-adrig, offenes Ende

















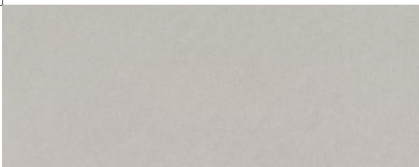

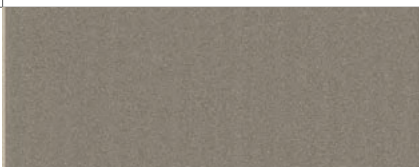

Antrieb Elektronisch Ausführungsoptionen E-IFM78VZ; E-IM78VZ; IM78VZ; IM78VZ-S; KN-IFM78VZ-AKKUSET; KN-IFM78VZ-SOLARSET; RWZIP-SET-AP; RWZIP-SET-UP





TECHNIK UND MATERIALIEN

Kabelposition Ausführungsoptionen	ohne ZRCI-H-NF; 1 hinten unten (Standard); 2 hinten oben; 4 oben vorne; 5 oben hinten; 8 seitlich oben; 9 seitlich unten; 10 durch Führungsschiene; 2, 5 und 8 nicht möglich bei Kombination mit ZRCI-H-NF
Montage	Fenstermontage; Nischenmontage
Ausführungsoptionen-Zubehör	APT; DP10; DP20; DP40; DWL; EPS20-KD; EPS40-KD; FSK-ZUF55; FSK-ZUF5I5; PUR20-KD; PUR40-KD; STW30-KD; STW40-KD; STW50-KD; ZRCI-H-NF; ZRCI-HV DP10; DP20; DP40; DWL; EPS20-KD; EPS40-KD; FSK-ZUF55; FSK-ZUF5I5; PUR20-KD; PUR40-KD; STW30-KD; STW40-KD; STW50-KD; ZRCI-H-NF; ZRCI-HV
WWK	3
Kombination Insektenschutz	ISP118; ISP218; ISS 111; ISS 112; ISS 112D; ISS 113; ISS 113D; ISS 114; ISS 114-OGL; ISS 214; ISS 214-OGL; ZRCI-H-NF; ZRCI-HN-NF; ZRCI-HV

Produktinweis

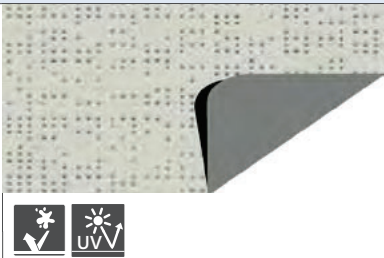
Der VALETTA ZIP-SOLIDSCREEN ist gemäß EN 13561:2004 Windklasse 3 - CE geprüft und im geschlossenen Stand wird eine Windgeschwindigkeit von 88km/h garantiert.
Bis zu einer Größe von 2 x 2 Metern wurde der ZIP-SOLIDSCREEN bei Windgeschwindigkeiten von bis zu 145 km/h getestet.
Kombination Insektenschutz rollbar nur mit windstabiler Noppenführung ZRCI-H-NF möglich.
Bei Kombination mit ZRCI-H-NF entsprechende Maßgrenzen beachten!
ACHTUNG: ohne entsprechende Vorbereitung, keine Nachrüstmöglichkeit! Bestehende ZIP-SOLIDSCREEN Fenstermarkise muss mit VALETTA ZRCI-HV (Vorbereitung) ausgeführt sein. Bei Nachrüstsatz vorhandene Führungsschiene (ob ZUF5I) prüfen! Falls keine ZUF5I Führungsschiene vorhanden muss diese nachgerüstet / dazubestellt werden.
Bei aneinander gereihten Mehrfachanlagen ist die Längenausdehnung des Materials zu berücksichtigen.

BEHANG					
ARTIKEL	BESONDERHEIT	SCHWER ENTLAMMBAR	WASSERFEST	EIGENSCHAFTEN I PRODUKTHINWEISE	
<p>Screen 295</p>  				<p>hohe UV-Stabilität; hohe Licht- und Wetterbeständigkeit; schwer entflammbar</p> <p>ab einer Anlagenhöhe von 250 cm / 270 cm ist eine geschweißte Quernaht erforderlich, nicht möglich bei horizontalen Beschattungen</p> <p>Bahnenbreite. 250 cm</p>	
<p>Screen 299</p>  				<p>hohe UV-Stabilität; hohe Licht- und Wetterbeständigkeit; schwer entflammbar</p> <p>maximale Breite 300 cm; ab einer Anlagenhöhe von 250 cm / 270 cm ist eine geschweißte Quernaht erforderlich, nicht möglich bei horizontalen Beschattungen</p> <p>Bahnenbreite. 270 cm</p>	
<p>Twilight PEARL 297</p>  				<p>hohe Licht- und Wetterbeständigkeit; hohe UV-Stabilität; UV Standard 801 geprüft und zertifiziert; schwer entflammbar; wasserabweisend; schmutzabweisend; Textiler Charakter</p> <p>PVC-frei; Warenbreite 260 cm; ab Höhe 250 cm geschweißte Quernaht erforderlich</p> <p>Bahnenbreite. 260 / 180 cm</p>	
<p>Twilight COMFORT 262</p>  				<p>hohe Licht- und Wetterbeständigkeit; hohe UV-Stabilität; UV Standard 801 geprüft und zertifiziert; transparent; wasserabweisend; schmutzabweisend; Textiler Charakter; Flächenstabilität</p> <p>Nur für ZIP-Anlagen geeignet, nicht für freie Gegenanlagen oder frei geführte senkrechte Beschattungen. 262 Comfort besitzt kein Brandschutzzertifikat.</p> <p>Bahnenbreite 300 cm</p>	
<p>Twilight ELEMENTS 214</p>  				<p>hohe Licht- und Wetterbeständigkeit; hohe UV-Stabilität; UV Standard 801 geprüft und zertifiziert; wasserabweisend; schmutzabweisend; Textiler Charakter; Flächenstabilität</p> <p>Nur für ZIP-Anlagen geeignet, nicht für freie Gegenanlagen oder frei geführte senkrechte Beschattungen. 214 Elements besitzt kein Brandschutzzertifikat.</p> <p>Bahnenbreite 300 cm</p>	
<p>393</p>  	 			<p>Wasser- und Schmutzabweisend; spindüsengefärbt; hohe UV-Stabilität; UV Standard 801 geprüft und zertifiziert; hohe mechanische Festigkeit; Textiler Charakter; Ressourcen schonende Verwendung</p> <p>Gleichbleibende technische Eigenschaften wie alle Elements Qualitäten dadurch die gleiche Verwendung und Einsatzmöglichkeiten, wie beispielsweise Elements 314.</p> <p>Bahnenbreite 120 cm</p>	
<p>Soltis Veozip</p>  	 			<p>hohe Licht- und Wetterbeständigkeit; schwer entflammbar; hohe mechanische Festigkeit; hohe UV-Stabilität; matt; transparent; 100 % Phthalate frei; 100 % recycelbar</p> <p>Bahnenbreite 200, 250, 290, 320 cm</p>	





BEHANG (Aufpreis)				
ARTIKEL	BESONDERHEIT	SCHWER ENTFLAMMBAR	WASSERFEST	EIGENSCHAFTEN PRODUKTHINWEISE
Soltis B92 	  			schwer entflammbar; lichtundurchlässig, verdunkelnd; hohe UV-Stabilität; hohe Licht- und Wetterbeständigkeit; hohe mechanische Festigkeit; Flächenstabilität; 100 % recycelbar Bahnenbreite 170 cm; ab einer Höhe 160 cm geschweißte Quernaht erforderlich; Rückseite in grau Um eine nahezu vollständige Verdunkelung zu gewährleisten, muss die Schiene verdeckt montiert werden! Bahnenbreite. 170 cm

PRODUKTHINWEIS

RESTBAHN

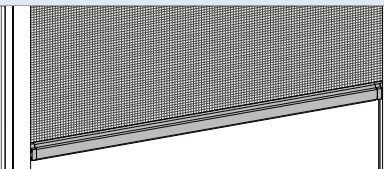
Bei der Verarbeitung von Screen und Soltis, die im Standard Quer erfolgt, steht nur eine durch die Bahnenbreite begrenzte Höhe zur Verfügung. Hier muss der Stoff genäht bzw. geschweißt werden. Die Restbahn ist das zu ergänzende Stück um die gewünschte Höhe zu erreichen. Standardmäßig wird die Restbahn oben verarbeitet. Optional kann die Restbahn aber auch unten gewählt werden.

Bei gewissen Anlagenhöhen ist zu beachten das eine Restbahn oben auch genau in Augenhöhe verlaufen kann. Hier kann alternativ auch die Option Restbahn unten gewählt werden.

BEHANG INSEKTENSCHUTZ				
ARTIKEL	BESONDERHEIT	SCHWER ENTFLAMMBAR	WASSERFEST	EIGENSCHAFTEN PRODUKTHINWEISE
ZIP-Gaze 	 			optimaler Insektenschutz; für rollbare Insektenschutzsysteme geeignet; hohe Lebensdauer durch Glasfaser; verstärkte kratzfeste Qualität für Haustiere; schwer entflammbar; selbstlöschend bis max. 280 cm Höhe; Breite bis max. 500 cm Bahnenbreite. 300 cm

STOFFMERKMALE



ICONS UND IHRE BEDEUTUNG

ÜBERSICHT



	*Made in Austria	Stoffe hergestellt in Österreich.
	*ÖKO-TEX 100 Standard	Textile Sicherheit, vom Garn bis zum fertigen Produkt. Der zertifizierte Artikel ist unbedenklich für die menschliche Gesundheit.
	*PFAS-frei	PFAS ist die eine Gruppe von nicht abbaubaren Chemikalien, welche sich in der Umwelt und im menschlichen Körper anreichern können und potenziell gesundheits- und umweltschädlich sind.
	*PVC-frei	Textilien zu 100 % frei von PVC.
	*REACH zertifiziert	Das Produkt erfüllt die REACH-Verordnung und entspricht damit den strengsten Kriterien der Europäischen Union.
	*Schmutzabweisend	Wasser- und Schmutzabweisend durch Lotuseffekt.
	*UV-Schutz	Regelmäßig nach UV Standard 801 geprüft und zertifizierter Stoff, der mindestens 97,5 % der schädlichen UV-Strahlung abblockt.
	Durchsicht Soltisbespannung	Symbolische Darstellung der Durchsicht.
	Formstabilität	Hohe textile Flächenstabilität und mechanische Festigkeit.
	Halogen-frei	Material Halogen-frei
	Insektenschutz	Optimaler Schutz vor Insekten und Ungeziefer.
	Recycling	Materialien werden der Kreislaufwirtschaft wieder zugeführt.
	Rollbar	Für rollbaren Insektenschutz geeignet.
	Schwer entflammbar	Brandverhalten / Entflammbarkeit: Schwer entflammbar; Brandschutzklasse B1.

*FÜR ALLE ACRYLSTOFFE GÜLTIG

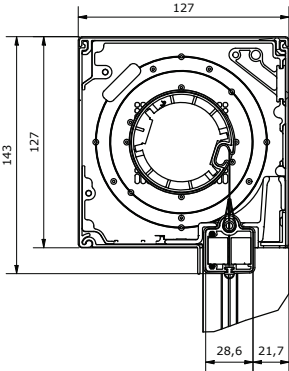
TECHNIK UND ABMESSUNGEN ZIP-AP

ZIP-AP: ANLAGE GESCHLOSSEN	ZIP-AP: ANLAGE MIT ZRCI-H-NF	ZIP-AP: ANLAGE OFFEN 90°
		
	<p>Aluminium; stranggepresst; geschlossener Kasten; vierteilig; Revision von unten; Seitenteile aus Aluminium-Druckguss; Oberfläche pulverbeschichtet; Putznase; ohne Putzträger mit vorderer Blende blank; optional; Putzträger; Dämmung an Kastenrückseite (EPS; PUR oder Steinwolle); im Kasten integrierbarer rollbarer Insektenschutz</p>	

TECHNIK UND ABMESSUNGEN ZIP-UP

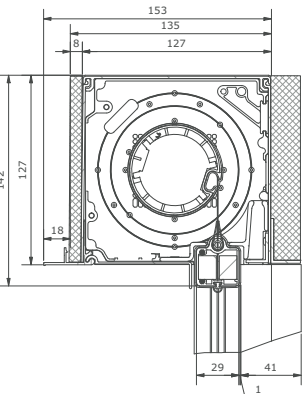
ZIP-UP: ANLAGE GESCHLOSSEN	ZIP-UP: ANLAGE MIT ZRCI-H-NF	ZIP-UP: ANLAGE OFFEN 90°
		
	<p>Aluminium; stranggepresst; geschlossener Kasten; vierteilig; Revision von unten; Seitenteile aus Aluminium-Druckguss; Oberfläche pulverbeschichtet; Putznase; ohne Putzträger mit vorderer Blende blank; optional; Putzträger; Dämmung an Kastenrückseite (EPS; PUR oder Steinwolle); im Kasten integrierbarer rollbarer Insektenschutz</p>	

DURCHMESSER DER TUCHWELLE JE ANLAGENGRÖSSE							
HÖHE (CM)	BREITE (CM)						
	100	150	200	250	300	350	400
100	63	63	63	63	63	78	78
150	63	63	63	63	63	78	78
200	63	63	63	63	63	78	78
250	63	63	63	63	63	78	78
300	63	63	63	63	63	78	78
350	78	78	78	78	78		
400	78	78	78	78	78		
450	78	78	78	78	78		
500	78	78	78	78	78		

FÜHRUNGSSCHIENE

Aluminium; stranggepresst; zweiteilig; Kunststoff-Laufnut zur Führung des Tuchs mit ZIP-Verschluss; Oberfläche pulverbeschichtet; einputzbar; inkl. Aluminium-Endkappe; Option zur Führung des Kabels durch die Führungsschiene; bei Kombination mit ZRCI-H-NF inkl. Führungskammer für Insektenschutz; Führung in der ZIP-Kombischiene ZUSFI

ZUFS-S ZIP Unterputz Führungsschiene	ZUFSI-S ZIP Unterputz Führungsschiene Kombi Insekt
Zweiteilige Führungsschiene geklippt mit Kunststoffkeder zur Führung eines Textilen Screen-Behangs mit ZIP.	Zweiteilige Führungsschiene geklippt mit Kunststoffkeder zur Führung eines Textilen Screen-Behangs mit ZIP und zusätzlicher Führungskammer für die Insektenschutzgaze des ZRCI-H-NF.

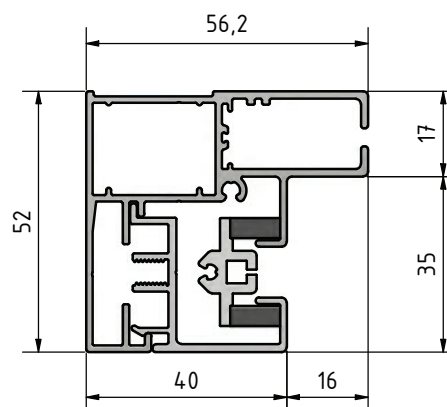
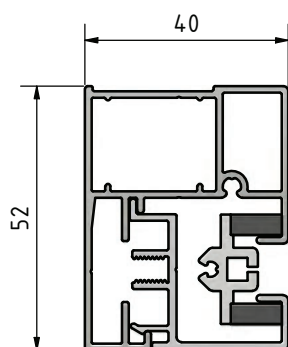

inkl. Führungsschienenkappe 0° für ZUFS

inkl. Führungsschienenkappe 0° für ZUFSI

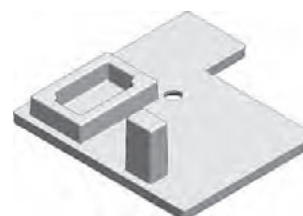
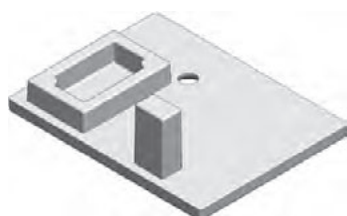

FSK-ZUFS5
Führungsschienenkappe 5° für ZUFS (Aufpreis)

FSK-ZUFSI5
Führungsschienenkappe 5° für ZUFSI (Aufpreis)

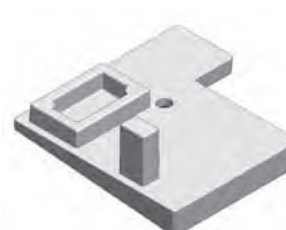
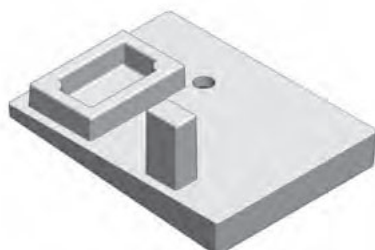

DISTANZPROFIL

Stranggepresstes Aluminium Profil abgestimmt für definierte Führungsschienen als Distanzierungsbeilage mit Positionierungsanschlag. Schlagregendichte Ausführung der Führungsschienen und Distanzprofile optional möglich. Ausführung bauseitig durch montierenden Fachbetrieb. Schlagregendichtheit für die genannten Führungsschienen und Distanzprofile nach EN 1027. Kein Wasserdurchtritt bis zur Baukörperanschlussfuge. Empfohlenes Dichtband 22 x 2 mm mit geschlossenzelligem PE-Schaum, weich, einseitig klebend. Nicht möglich mit Bohrtyp 1 Abdeckkappe.

passend zu Führungsschiene FS53, DFSE, DODFSE und UPF80, UPF109 und ZUFS, ZUFSI

DP10 Distanzprofil 10 mm	DP20 Distanzprofil 20 mm	DP40 Distanzprofil 40 mm

ZUFS mit DB20 und Endstab	ZUFSI mit DP20 und Endstab

MONTAGE, BOHRUNGEN FÜHRUNGSSCHIENE ACHTUNG!! LIEFERUNG ERFOLGT OHNE BEFESTIGUNGSMATERIAL

Montage ohne Bohrung	Montage Fenster von vorne	Montage Nische	Führungsschiene mit integriertem Motorkabel; Hirschmann-Kit nicht möglich!

ANLAGENHÖHE IN CM	ANZAHL DER BEFESTIGUNGSBOHRUNGEN
50 -180	2
181 - 280	3
280 - 500	5

ENDSTAB

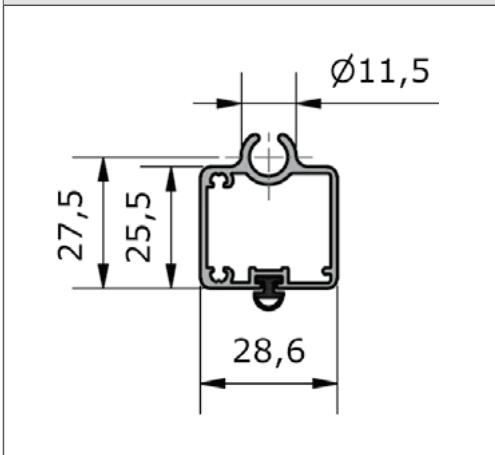

Aluminium
 stranggepresst
 Oberfläche pulverbeschichtet
 mit verzinktem Beschwerungsseisen und seitlich liegenden Kunststoffgleitern
 mit Gummidichtung

SICHTWEISE STOFF

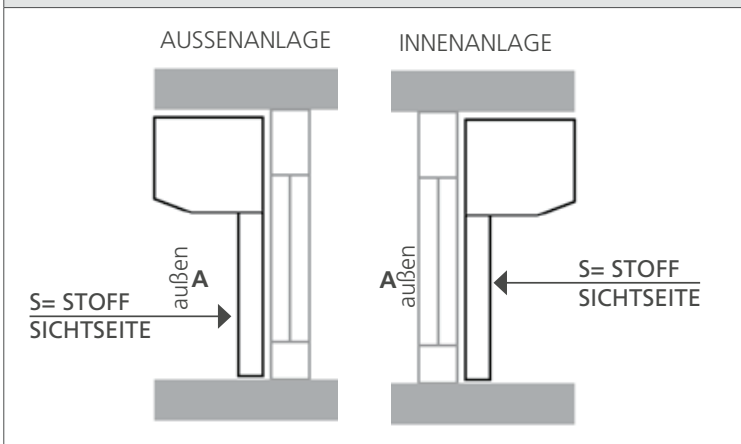

WICHTIG! TUCHSEITE
 Bei Tüchern, bei denen beide Seiten unterschiedliche Farbwirkung haben, ist die Stoffseite zu definieren (siehe dazu auch ZIP-Solidscreen Behangkollektion).
 Ab gewissen Elementhöhen werden Quernähte ausgeführt. Lage der Quernaht siehe ZIP-Solidscreen Behangkollektion.



AUSFÜHRUNGSOPTION KOMBINATION INSEKTENSCHUTZ-ROLLBAR

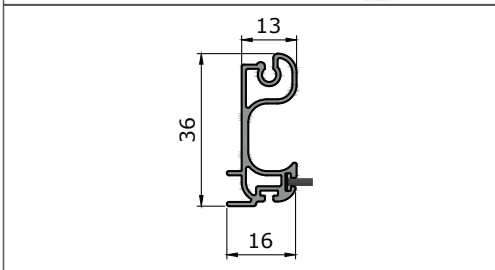

ZRCI-HZRCI-H-NF ZIP ROLL-COMBI-INSEKT hinten inkl. FML und NF
 Das ZIP RAFF-COMBI-INSEKT ist speziell für die ZIP-SOLIDSCREEN Fenstermarkise von VALETTA entwickelt. Der rollbare Insektenschutz findet einfach im hinteren Bereich des Kastens Platz. Egal ob bei der Aufputzvariante (ZIP-AP) oder der Unterputzvariante (ZIP-UP), lässt er sich einfach zusätzlich zum Screen unsichtbar im Kasten installieren und ist so jederzeit verfügbar um sich vor lästigen Plagegeistern zu schützen, völlig unabhängig vom Sonnenschutz. Auch im Nachhinein kann das ZRCI-H einfach nachgerüstet werden.
ZRCI-HNZRCI-HN-NF ZIP ROLL-COMBI-INSEKT für Kasten Hinten Nachr inkl. FML u NF



Dieser Nachrüstsatz des ZIP RAFF-COMBI-INSEKT ist speziell für die ZIP-SOLIDSCREEN Fenstermarkise von VALETTA entwickelt. Bei einem bestehenden Element egal ob Aufputzvariante (ZIP-AP) oder Unterputzvariante (ZIP-UP), kann bei entsprechender Vorbereitung (**ZRCI-HV**) einfach der rollbare Insektenschutz im hinteren Bereich des Kastens nachgerüstet werden. So ist der Insektenschutz jederzeit völlig unabhängig vom Sonnenschutz verfügbar, um sich vor lästigen Plagegeistern zu schützen.
ACHTUNG: ohne entsprechende Vorbereitung, keine Nachrüstmöglichkeit! Bestehende ZIP-SOLIDSCREEN Fenstermarkise muss mit VALETTA **ZRCI-HV** (Vorbereitung) ausgeführt sein. Bei Nachrüstsatz vorhandene Führungsschiene (ob ZUFISI) prüfen! **Falls keine ZUFISI Führungsschiene vorhanden muss diese nachgerüstet / dazubestellt werden.**



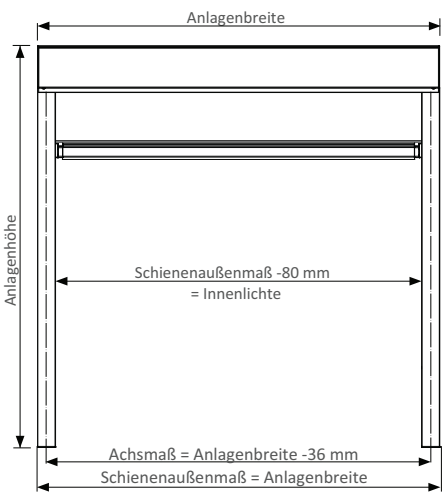

DÄMMUNGSVARIANTEN		
DÄMMUNGSART	PRODUKTBESCHREIBUNG	EIGENSCHAFTEN
 <p>Standard 20 EPS</p>	<p>Expandierter Polystyrol-Hartschaum mit Infrarotreflektoren, frei von HFKW und FCKW. Bei gleicher Dämmdicke erhält man eine um ca. 25 % bessere Wärmedämmung und spart so Energie und Kosten.</p>	<p>Wärmeleitfähigkeit - Nennwert $\lambda D = 0,031 \text{ W/mK}$ Brandverhalten gem. ÖN EN 13501-1: E Brandverhalten gem. DIN4102: B1</p>
 <p>Aufpreis 20 PUR auf Standard- Dämmung</p>	<p>Polyurethan-Hartschaum, geschlossenzellig, Strukturierte Rein-aluminiumfolie, beidseitig PU ist der beste gebräuchliche Dämmstoff am Markt</p>	<p>Wärmeleitfähigkeit - Nennwert $\lambda D = 0,023 \text{ W/mK}$ Brandverhalten gem. ÖN EN 13501-1: E Brandverhalten gem. DIN4102: B2</p>
 <p>Aufpreis 30 Steinwolle auf Standard- Dämmung</p>	<p>Durchgehend wasserabweisende Steinwolle-Dämmplatte für die außenseitige Dämmung von Fenster- und Türleibungen in vorgehängten hinterlüfteten Fassaden.</p> <p>Wärmedämmstoff für Gebäude – werkmäßig hergestellte Mineralwolle (MW) gem. ÖNORMEN 13162; nichtbrennbar Euroklasse A1; Schmelzpunkt > 1000 °C; wärme- und schalldämmend; durchgehend wasserabweisend; diffusionsoffen; recycelbar</p>	<p>Wärmeleitfähigkeit - Nennwert $\lambda D = 0,034 \text{ W/mK}$ Brandverhalten gem. ÖN EN 13501-1: A1#</p> <p>HINWEIS: Dämmung Steinwolle muss nach der Montage gegen Bewitterung, vor allem Feuchtigkeit und Regen, geschützt werden.</p>

BESTELLANGABEN	
	<p>ZIP-AP BESTELLMASS BREITE: Fertige Breite = Architekturlichte - 0,5 cm</p> <p>BESTELLMASS HÖHE: Fertige Höhe = Architekturlichte - 0,5 cm</p> <p>ZIP-UP BESTELLMASS BREITE: Fertige Breite</p> <p>BESTELLMASS HÖHE: Fertige Höhe = Rohbaulichte - 0,5 cm</p>

TUCHKONFEKTION MARKISENTÜCHER

ZPS	Breite	Ausfall	
ZIP-AP, ZIP-UP			
ab 2,51m	-56	+150	inkl. ZIP
bis 2,50m	-59	+150	inkl. ZIP
Abzug/Berechnung in mm			

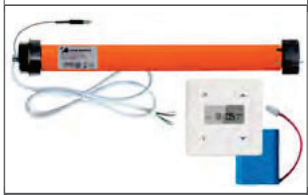
AUSFÜHRUNGSOPTION DRAHTGEBUNDENER MOTOR

	<p>IM78VZ Intelligenter Motor drahtgebunden für ZIP (Standard) (Standard) Der Schutz der hochwertigen textilen ZIP-Screen-Behänge steht beim Antrieb SEZ im Vordergrund. Viele clevere Funktionen wurden in diesem Antrieb zusammengefasst, so werden beispielsweise kurzzeitig auftretende Windböen von wirklichen Hindernissen unterschieden. Automatische Einstellung der Endlagen; Sensible Hinderniserkennung in Abwärtsrichtung; „Reversierfunktion“: dreimaliges Anfahren eines Hindernisses; Windböenerkennung in Aufwärtsrichtung, Anfrierschutz; sanftes Anlaufen gegen den Kasten; Minimale Entlastung der oberen Endlage; Garantiert sicheres Einfahren bei Windalarm und zentralen Fahrbefehlen;</p>
	<p>E-IM78VZ Elero Intelligenter Motor drahtgebunden für ZIP (Ausführungsoption) Der SunTop/Z M ist ein kabelgebundener Rohrantrieb mit überwickelbarem Antriebskopf. Er ist besonders für Zip-Anlagen geeignet (Wellen ab 50mm). Mit seiner Behangschuttfunktion in Ab-Richtung stoppt er beim Auftreffen auf ein Hindernis sehr schnell, um das Tuch zu schützen. Die RevoLine-Antriebe verfügen über eine lernende Kraftkurve: Bei jeder vollständigen Endlagenfahrt messen sie Weg und Kraft. Durch dieses System wird die Kraft immer den Umgebungsbedingungen angepasst. Trifft die Markise auf ein Hindernis, reversiert der Antrieb und fährt das Hindernis frei. Ist die Markise festgefroren, schaltet der Antrieb ab. Alle M-Antriebe mit einem Drehmoment bis einschließlich 20 Nm haben eine geräuschlose und verschleißfreie „Softbremse“.</p>
	<p>IM78VZ-S Somfy Intelligenter Motor drahtgebunden für ZIP Elektronischer Antrieb für Senkrechtmarkisen im speziellen mit Zip-Führung. Einstellung des Antriebs per Einstellkabel ohne Zugriff auf den Antriebskopf. Diverse Einstellmöglichkeiten für Antriebsendlagen mit Zip-Screen wie oben und unten automatisch, oben automatisch und unten fest oder oben und unten fest. Mit 4-adrigen steckbaren Motoranschlusskabel. Behanglängenausgleich bei automatischer oberer Endlage und Hinderniserkennung mit Zip-Screen in Abrichtung sowie Hinderniserkennung in Aufrichtung.</p>
	<p>RWZIP-SET-AP Rettungsweg ZIP Motor-Set Aufputz bis 4m² Set für zweiten Rettungsweg. Motor Kaiser-Nienhaus Primus Zip BL - 12V 6/24 mit Taster Lux Plus - 12V-Notstrom, Notstrom-Steuerung und Versorgung für die UP-Dose, als Timer mit Wochen- und Astro-Programm. Mit potentialfreiem Nebenstelleneingang und bis zu 20 Fahrten bei Stromausfall über integrierten Akku. Mit Akku-Wechselalarm nach 2 Jahren und Akku-Unterspannungsalarm.</p>
	<p>RWZIP-SET-UP Rettungsweg ZIP Motor-Set Unterputz bis 4 m² Set für zweiten Rettungsweg. Motor Kaiser-Nienhaus Primus Zip BL - 12V 6/24 mit Steuerungs-Set mit Stütz-Akku, Notstrom-Versorgung bei Stromausfall, mit Nebenstellen und Zentraleingang, für die UP-Dose. Mit Akku-Wechselalarm nach 2 Jahren und Akku-Unterspannungsalarm. Mit Schnittstelle für Einzel- und Zentralbedienung</p>

DRAHTGEBUNDEN	SELVE	SOMFY	ELERO
	IM78VZ	IM78VZ-S	E-IM78VZ
Windböenerkennung	x	-	-
Revisierfunktion, mehrmaliges Anfahren	x	-	x
Hinderniserkennung auf/ab	x	x	x
Entlastung der oberen Endlage	x	x	x
Behanglängenausgleich	-	x	-
Soft Stop	x	-	x
intelligente Kraftmessung	x	-	x
Endlageneinstellung mit Montagekabel	x	x	x
Kurzmotor	x	-	
kürzeste Länge	438	540	449

AUSFÜHRUNGSOPTION FUNKMOTOR (KN-IFM78VZ-SOLARSET & KN-IFM78VZ-AKKUSET NUR ZIP-API!)

	<p>IFM78VZ-IO Intelligenter Funkmotor für ZIP (Standard) Interaktives Funkantriebssystem mit Rückmeldung; speziell für Fenstermarkisen mit Zip-Führung; Einstellmöglichkeiten für Antriebsendlagen mit Zip Screen: Automatische obere und untere Endlage, automatische obere Endlage und feste untere Endlage oder feste obere und feste untere Endlage; Hinderniserkennung in Abrichtung, Festfrierschutz und Hinderniserkennung in Aufrichtung; Schnelle und einfache Einstellung des Antriebs mit io-Funkhandsender ohne Zugriff auf den Antriebskopf; 3-adriges, steckbares Motoranschlusskabel;</p>
	<p>E-IFM78VZ Elero Intelligenter Funkmotor für ZIP Der SunTop/Z M-868 RH ist ein Funk-Rohrantrieb mit überwickelbarem Antriebskopf. Mit seiner Behangschutzfunktion in Ab-Richtung stoppt er beim Auftreffen auf ein Hindernis sehr schnell, um das Tuch zu schützen. Dadurch ist er besonders für Zip-Anlagen geeignet (Wellen ab 50mm). Die RevoluLine-Antriebe verfügen über eine lernende Kraftkurve: Bei jeder vollständigen Endlagenfahrt messen sie Weg und Kraft. Durch dieses System wird die Kraft immer den Umgebungsbedingungen angepasst. Trifft die Markise auf ein Hindernis, reversiert der Antrieb und fährt das Hindernis frei. Ist die Markise festgefroren, schaltet der Antrieb ab. Alle M-Antriebe mit einem Drehmoment bis einschließlich 20 Nm haben eine geräuschlose und verschleißfreie „Softbremse“.</p>
	<p>KN-IFM78VZ-SOLARSET ZIP-Funkmotor Solarset, Kaiser-Nienhaus, Aufpreis Solarset inkl. ZIP-Motor mit integriertem Akku, Funkempfänger, Easyline Solarpanel; inkl. 1-Kanal Wandsender; Mindestbreite 77cm, max. Fläche 15m², max Höhe 400cm</p>
	<p>KN-IFM78VZ-AKKUSET ZIP-Funkmotor Akkuset, Kaiser-Nienhaus Solarset inkl. ZIP-Motor mit integriertem Akku, Funkempfänger, Ladebuchse; inkl. 1-Kanal Wandsender; Mindestbreite 77cm, max. Fläche 15m², max Höhe 400cm</p>

KABELPOSITION

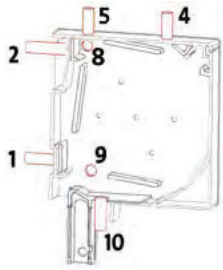
	<p>ohne ZRCI-H-NF; 1 hinten unten (Standard); 2 hinten oben; 4 oben vorne; 5 oben hinten; 8 seitlich oben; 9 seitlich unten; 10 durch Führungsschiene; 2, 5 und 8 nicht möglich bei Kombination mit ZRCI-H-NF</p>
---	---

VERTIKALSCHNITT ZIP-AP

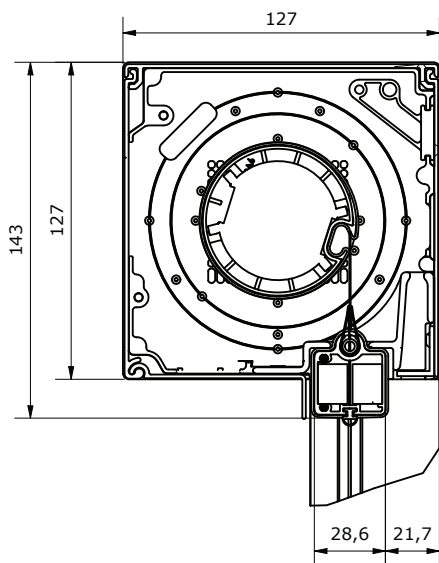

VERTIKALSCHNITT ZIP-AP MIT ZRCI-H-NF

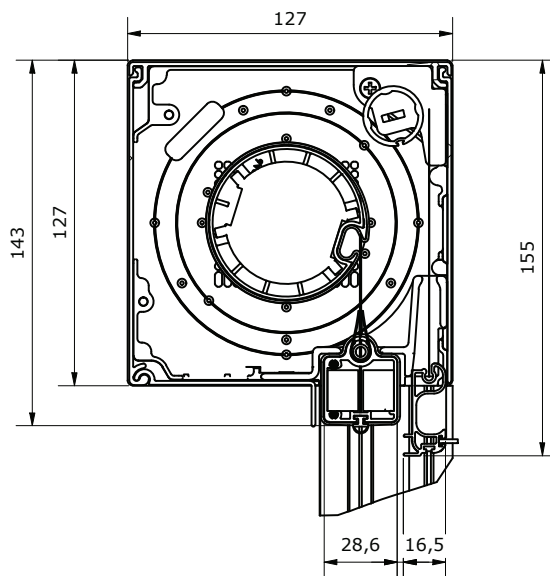

VERTIKALSCHNITT ZIP-UP
 INKL. DÄMMUNG 20 MM, DP20, DÄMMUNGSWINKEL

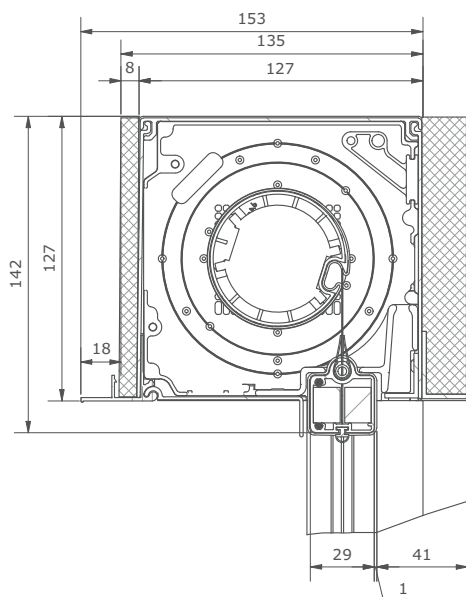

VERTIKALSCHNITT ZIP-UP MIT ZRCI-H-NF
 INKL. DÄMMUNG 20 MM, DP20, DÄMMUNGSWINKEL

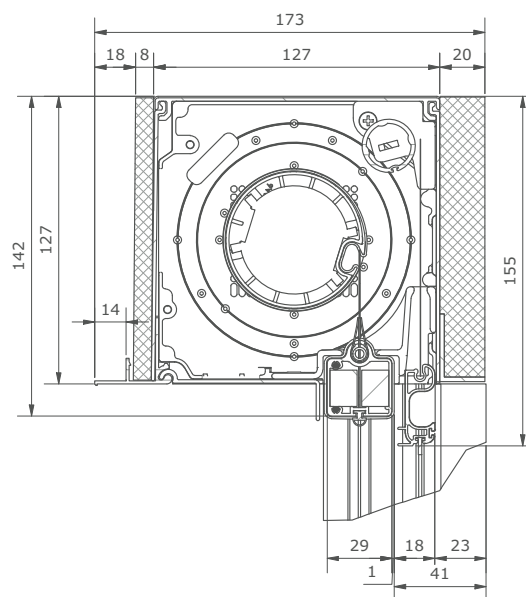

HORIZONTALSCHNITT
 FÜHRUNGSSCHIENE BEMESSUNG ENGLEISTE

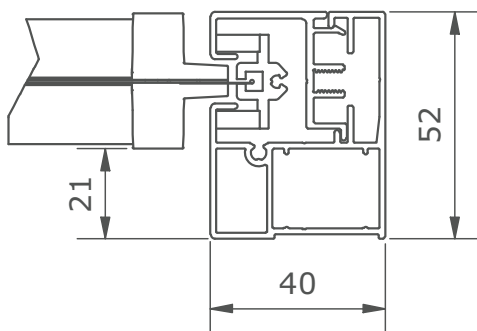

KOMBINATION INSEKTENSCHUTZ

HORIZONTALSCHNITT ZIP-AP
 KOMBINATION FESTRAHMEN ISS108

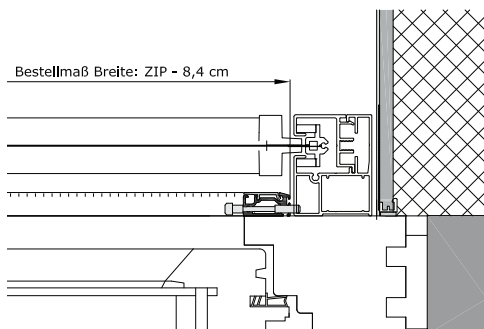

VORTEIL:
 Kombination ist mit Standard Führungsschiene möglich. Kein Distanzprofil notwendig. Daher auch einfach und schnell jederzeit nachrüstbar.

HORIZONTALSCHNITT ZIP-AP
 KOMBINATION INSEKTENSCHUTZ-PLISSEE ISP118

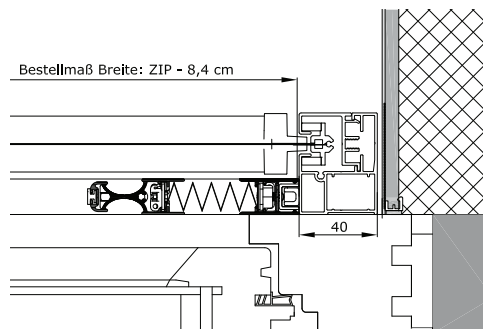

VORTEIL:
 Kombination ist mit Standard Führungsschiene möglich. Kein Distanzprofil notwendig. Daher auch einfach und schnell jederzeit nachrüstbar.

HORIZONTALSCHNITT ZIP-AP
 KOMBINATION SCHWENKRAHMEN ISS111

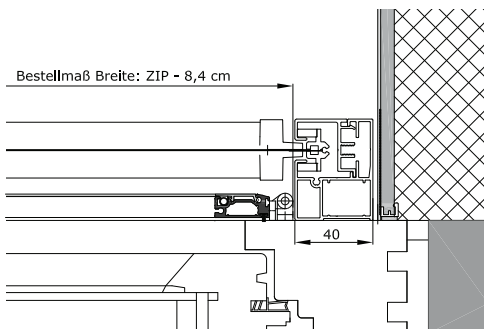

VORTEIL:
 Kombination ist mit Standard Führungsschiene möglich. Kein Distanzprofil notwendig. Daher auch einfach und schnell jederzeit nachrüstbar.

HORIZONTALSCHNITT ZIP-AP
 KOMBINATION SCHIEBERAHMEN ISS114

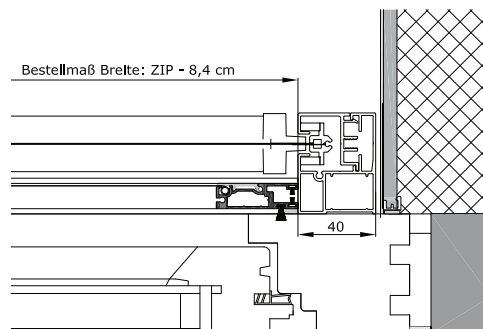

VORTEIL:
 Kombination ist mit Standard Führungsschiene möglich. Kein Distanzprofil notwendig. Daher auch einfach und schnell jederzeit nachrüstbar.

HORIZONTALSCHNITT ZIP-AP
 KOMBINATION ISS112 UND ISS113

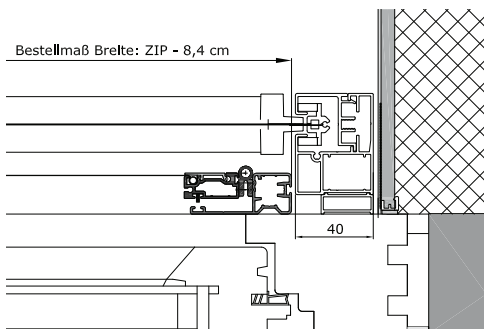

Mindestens ein Distanzprofil DP10 notwendig.